

Carrera[®]
DIGITAL 124

Carrera[®]
DIGITAL 132

20030354 STARTLIGHT

- | | | | |
|----------------------|---|---------------|--|
| D | Montage- und Betriebsanleitung | SK | Návod na montáž a pre prevádzku |
| GB USA | Assembly and instructions | CZ | Návod na montáž a pro provoz |
| F | Instructions de montage et d'utilisation | BG | Ръководство за монтаж и експлоатация |
| E | Instrucciones de uso y montaje | GR | Μοντάζ και Οδηγία χρήσης |
| P | Instruções de montagem e modo de utilização | RO | Instrucțiuni de montaj și de utilizare |
| I | Istruzioni per il montaggio e l'uso | DK | Monterings- og driftsvejledning |
| NL | Montage- en gebruiksaanwijzing | RC | 安裝和使用说明 |
| S | Monterings- och bruksanvisning | J | 取扱説明書 |
| FIN | Asennus- ja käyttöohjeet | ROK | 조립과 작동 방법 |
| N | Montajse- og bruksanvisning | Arabic | إرشادات التركيب و الاستخدام |
| H | Ősszeszerelési és használati útmutató | TR | Montaj ve işletme kılavuzu |
| PL | Instrukcja obsługi i montażu | RUS | Инструкция по монтажу и эксплуатации |

Aufbauvorschlag · Assembly proposal · Suggestion de montage · Propuesta de montaje
Sugestão de montagem · Suggerimento per il montaggio · Opbouwvoorstel · Monteringsförslag
Kokoamisehdotus · Oppbygningsforslag · Felépítési javaslat · Propozycja montażu
Návrh postavenia · Návrh na uspořádání · Предложение за монтаж · Πρόταση σύνδεσης
Propunere de asamblare · Oppbygningsforslag · 建造指南 · 組立方法 · 조립방법
إرشادات البناء والتركيب · Kurma önerisi · Предложение по монтажу

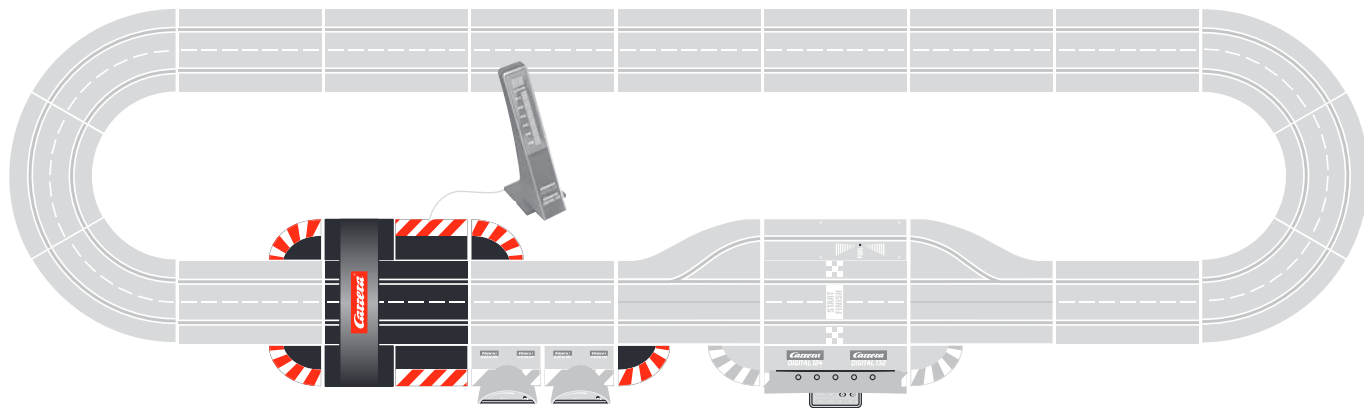

Montage- und Betriebsanleitung · Technische und designbedingte Änderungen vorbehalten	4
Assembly and instructions · Subject to technical and design-related changes	7
Instructions de montage et d'utilisation · Sous réserve de modifications techniques ou de design	10
Instrucciones de uso y montaje · Se reserva el derecho de efectuar modificaciones técnicas y relacionadas con el diseño	13
Instruções de montagem e modo de utilização · Reservados os direitos de alterações técnicas e no design	16
Istruzioni per il montaggio e l'uso · Con riserva di modifiche tecniche e di design	19
Montage- en gebruiksaanwijzing · Technische en designgeboden afwijkingen voorbehouden	22
Monterings- och bruksanvisning · Med reservation för tekniska och designrelaterade ändringar	25
Asennus- ja käyttöohjeet · Oikeus tekniikan ja muotoilun aiheuttamiin muutoksiin pidätetään	28
Montajse- og bruksanvisning · Det tas forbehold om endringer i teknikk og design	31
Ősszeszerelési és használati útmutató · Műszaki és konstrukciós változások előfordulhatnak	34
Instrukcja obsługi i montażu · Zastrzegamy sobie możliwość zmian	37
Návod na montáž a pre prevádzku · Technické zmeny a zmeny podmienené dizajnom sú vyhradené	40
Návod na montáž a pro provoz · Technické změny a změny podmíněné designem jsou vyhrazeny	43
Ръководство за монтаж и експлоатация · Запазваме си правото на технически промени и промени, наложени от дизайна	46
Μοντάξ και Οδηγία χρήσης · Επιφύλαξη τεχνικών - σχεδιαστικών τροποποιήσεων	49
Instrucțiuni de montaj și de utilizare · Sub rezerva modificărilor tehnice și de design	52
Monterings- og driftvejledning · Tekniske og designmæssige ændringer forbeholdes	55
安装和使用说明 · 保留因技术和外观设计需要进行更改的权利	58
取扱説明書取扱説明書の内容は予 · 技術・設計上、変更される場合があります。あらかじめご了承ください	61
조립과 작동 방법 · 기술과 디자인상 변동 소지 있음	64
إرشادات التركيب و الأستخدام · يبقى حق التغييرات التقنية والتصميمية محفوظا	67
Montaj ve işletme kılavuzu · Teknik ve dizayna bağlı değişiklikler mahfuz tutulur	70
Инструкция по монтажу и эксплуатации · Возможны технические и обусловленные дизайном изменения	73



Inhaltsverzeichnis

Sicherheitshinweise	4
Beschreibung	4
Verpackungsinhalt	5
Aufbauanleitung	5
Wartung und Pflege	5
Wichtiger Hinweis	6
Fehlerbeseitigung / Fahrtechnik	6
Technische Daten	6

Willkommen

Herzlich Willkommen im Team Carrera!
Die Bedienungsanleitung enthält wichtige Informationen zum Aufbau und Bedienung Ihres Carrera DIGITAL 124/132 Startlights.
Lesen Sie bitte diese sorgfältig durch und bewahren Sie sie anschließend auf.

Bei Fragen wenden Sie sich bitte an einen Fachhändler oder die Carrera Service Hotline +49 911 7099 -145 oder besuchen unsere Webseiten: carrera-toys.com

Bitte überprüfen Sie den Inhalt auf Vollständigkeit und eventuelle Transportschäden. Die Verpackung enthält wichtige Informationen und sollte ebenfalls aufbewahrt werden.

Wir wünschen Ihnen viel Spaß mit Ihrem neuen Carrera DIGITAL 124/132 Startlight.

Sicherheitshinweise

• **ACHTUNG!** Für Kinder unter 36 Monaten nicht geeignet. Erstickungsgefahr wegen verschluckbarer Kleinteile. Achtung: Funktionsbedingte Klemmgefahr.

• ACHTUNG!

Dieses Spielzeug enthält Magnete oder magnetische Bestandteile. Magnete, die im menschlichen Körper einander oder einen metallischen Gegenstand anziehen, können schwere oder tödliche Verletzungen verursachen. Ziehen Sie sofort einen Arzt zu Rate, wenn Magnete verschluckt oder eingeatmet wurden.

• Der Transformator ist kein Spielzeug! Die Anschlüsse des Trafos nicht kurzschließen! Hinweis an die Eltern: Den Trafo regelmäßig auf Schäden an der Leitung, am Stecker oder am Gehäuse untersuchen. Spielzeug nur mit empfohlenen Transformatoren betreiben! Bei einem Schaden darf der Transformator nicht mehr verwendet werden! Die Rennbahn nur mit einem Transformator betreiben! Bei längeren Spielpausen wird empfohlen den Transformator vom Stromnetz zu trennen. Gehäuse von Trafo und Geschwindigkeitsreglern nicht öffnen!

Hinweis an die Eltern:

Transformatoren und Netzgeräte für Spielzeuge sind nicht dazu geeignet, als Spielzeuge benutzt zu werden. Die Benutzung dieser Produkte muss unter ständiger Überwachung der Eltern erfolgen.

- Die Bahn und Fahrzeuge sind regelmäßig auf Schäden an Leitungen, Steckern und Gehäusen zu überprüfen! Defekte Teile austauschen.
- Die Autorennbahn ist nicht für den Betrieb im Freien oder in Nassräumen geeignet! Flüssigkeiten fernhalten.
- Keine Metallteile auf die Bahn legen, um Kurzschlüsse zu vermeiden. Die Bahn nicht in unmittelbarer Nähe empfindlicher Gegenstände aufstellen, da aus der Piste geschleuderte Fahrzeuge Beschädigungen verursachen können.
- Vor der Reinigung den Netzstecker ziehen! Für die Reinigung ein feuchtes Tuch benutzen, keine Lösungsmittel oder Chemikalien. Bei Nichtgebrauch die Bahn staubgeschützt und trocken aufbewahren, am besten im Originalkarton.
- Autorennbahn nicht in Gesichts- oder Augenhöhe betreiben, da Verletzungsgefahr durch herausschleudernde Fahrzeuge besteht.

Hinweis:

Das Fahrzeug darf erst im komplett zusammengebauten Zustand wieder in Betrieb genommen werden. Der Zusammenbau darf nur von Erwachsenen vorgenommen werden.

Beschreibung

Das Startlight signalisiert die Ampelphase beim Start eines Rennens. Dabei gehen nacheinander die 5 LED-Reihen an und bei Freigabe des Rennstarts aus.

Fehlstart: Wird während der Startampelphase der Handregler eines Fahrzeuges betätigt, so wird dies als Fehlstart gewertet. Das Fahrzeug, das den Fehlstart verursacht hat, fährt kurz an und die LED des betreffenden Fahrzeuges/Handreglers blinkt. Das Rennen wird nicht freigegeben und muss neu gestartet werden.

Das Startlight wird mit der mitgelieferten Adapter Unit in die Bahn integriert. Ein Betrieb des Startlight ist nur in Verbindung mit der Control Unit 20030352 möglich.

Der Carrera-Schriftzug auf der Oberseite des Startlights leuchtet sobald die Bahn in Betrieb ist.

Der volle Funktionsumfang ist nur in Verbindung mit der Control Unit (20030352) gewährleistet. Für die genaue Handhabung lesen Sie bitte die Anleitung der Control Unit (20030352).

Verpackungsinhalt

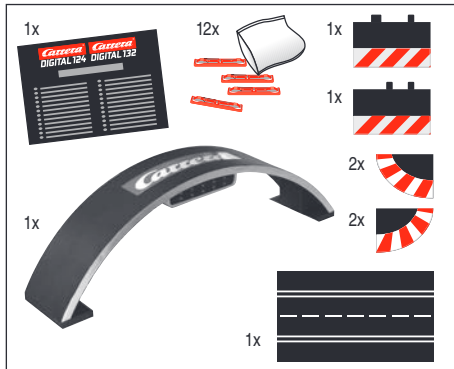

- 1 Startlight
- 1 Adapter Unit
- 1 Randstreifenanschlussstück
- 1 Randstreifenausgleichstück
- 4 Abschlussstücke
- 12 Bahnstückverriegelungen
- Bedienungsanleitung

Aufbauanleitung

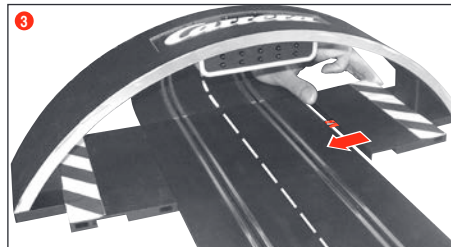
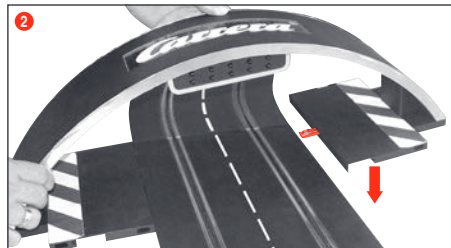
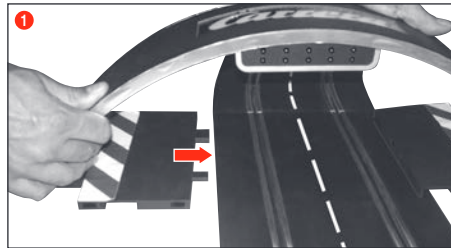

Das Startlight wird an entsprechender Stelle an der Adapter Unit angeschlossen, diese kann an einer beliebigen Stelle des Bahnlayouts platziert werden.

Wartung und Pflege

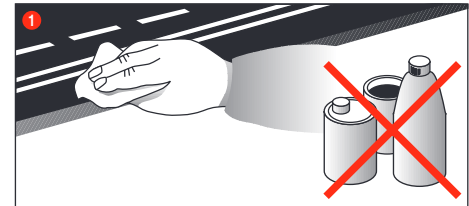

Um eine einwandfreie Funktion der Autorennbahn zu gewährleisten, sollten alle Teile der Rennbahn regelmäßig gereinigt werden. Vor der Reinigung den Netzstecker ziehen.

- 1 Rennstrecke:** Fahrbahnoberfläche und Spurrillen mit einem trockenen Lappen sauberhalten. Keine Lösungsmittel oder Chemikalien zur Reinigung verwenden. Bei Nichtgebrauch die Bahn staubgeschützt und trocken aufbewahren, am besten im Originalkarton.

Wichtiger Hinweis



Bitte beachten Sie, dass es sich bei Evolution (analoges System) und Carrera DIGITAL 124/132 (digitales System) um zwei separate und komplett eigenständige Systeme handelt. Wir weisen ausdrücklich darauf hin, beide Systeme beim Aufbau der Bahn zu trennen, d.h. es darf sich keine Anschlusschiene von Evolution mit der Anschlusschiene inkl. Control Unit von Carrera DIGITAL 124/132 in einer Strecke befinden. Auch dann nicht, wenn nur eine der beiden Anschlusschienen (Evolution Anschlusschiene oder Carrera DIGITAL 124/132 Anschlusschiene inkl. Control Unit) an die Stromversorgung angeschlossen ist.

Desweiteren dürfen auch alle weiteren Komponenten von Carrera DIGITAL 124/132 (Weichen, Elektronischer Rundenzähler, Pit Stop) nicht in eine Evolution Bahn eingebaut werden, d.h. analog bespielt werden. Bei Nichtbeachtung obiger Angaben ist es nicht auszuschließen, dass die Carrera DIGITAL 124/132 Komponenten zerstört werden. In diesem Fall kann kein Garantieanspruch geltend gemacht werden.

Fehlerbeseitigung Fahrtechnik

Fehlerbeseitigung:

Bei Störungen überprüfen Sie bitte folgendes:

- Sind die Stromanschlüsse korrekt?
- Transformator und Handregler korrekt angeschlossen?
- Sind die Bahnverbindungen einwandfrei?
- Sind die Rennbahn und Spurrillen sauber und frei von Fremdkörpern?
- Sind die Schleifer in Ordnung und haben Kontakt zur Stromführenden Schiene?
- Sind die Fahrzeuge korrekt auf den entsprechenden Handregler codiert?
- Bei elektrischem Kurzschluss wird die Stromzufuhr der Bahn automatisch für ca. 5 Sekunden abgeschaltet und durch akustische und optische Signale angezeigt.
- Stehen die Fahrzeuge in Fahrtrichtung auf der Bahn? Bei Nichtfunktion Fahrtrichtungsschalter auf der Fahrzeugunterseite umschalten.

Hinweis:

Im Spielbetrieb können sich Fahrzeugkleinteile, wie Spoiler oder Spiegel, welche aufgrund der Originaltreue so nachgebildet werden müssen, eventuell lösen oder brechen. Um dies zu vermeiden, haben Sie die Möglichkeit, diese durch Entfernen vor dem Spielbetrieb zu schützen.

Fahrtechnik:

- Auf den Geraden kann schnell gefahren, vor der Kurve sollte abgebremst, am Kurvenausgang kann wieder beschleunigt werden.
- Fahrzeuge nicht bei laufendem Motor festhalten oder blockieren, dadurch kann es zu Überhitzung und Motorschäden kommen.

Hinweis: Beim Einsatz auf Schienensystemen, die nicht von Carrera hergestellt sind, muss der bestehende Leitkiel durch den Spezialleitkiel (#20085309) ersetzt werden. Leichte Fahrgeräusche beim Einsatz der Carrera Überfahrt (#20020587) oder Steilkurve 1/30° (#20020574) sind durch die maßstäbliche Originalität bedingt und für den einwandfreien Spielbetrieb unerheblich.

Technische Daten

Ausgangsspannung · Spielzeugtransformator



18 V \equiv 54 VA (Carrera DIGITAL 124)
14,8 V \equiv 51,8 VA (Carrera DIGITAL 132)

Strommodi

- 1.) Spielbetrieb = Fahrzeuge werden über Handregler betätigt
- 2.) Ruhebetrieb = Handregler werden nicht betätigt, kein Spiel
- 3.) Stand-by Betrieb = nach ca. 20 Minuten Ruhebetrieb schaltet die Anschlusschiene in den Stand-by Modus.
Die mittlere LED blinkt in langen Abständen.
STROMVERBRAUCH < 0,5 Watt/0,5W
Durch Betätigung des Handreglers wird der Stand-by Modus beendet, die Bahn befindet sich wieder im Ruhebetrieb.
- 4.) Aus-Zustand = Netzgerät vom Stromnetz getrennt



Dieses Produkt ist mit dem Symbol für die selektive Entsorgung von elektrischer Ausrüstung versehen (WEEE). Das heißt, dass dieses Produkt der EU Richtlinie 2012/19/EU entsprechend entsorgt werden muss, um die entstehenden Umweltschäden zu minimieren.

Weitere Informationen erhalten Sie bei Ihrer lokalen oder regionalen Behörde.

Aus diesem selektiven Entsorgungsprozess ausgeschlossene elektronische Produkte stellen wegen der Präsenz gefährlicher Substanzen eine Gefahr für die Umwelt und die Gesundheit dar.

Table of contents

Safety instructions	7
Description	7
Contents of package	8
Assembly instructions	8
Maintenance and care	8
Important information	8
Troubleshooting / Driving tips	9
Technical specifications	9

Welcome

Welcome to the Team Carrera!

The operating instructions contain important information regarding assembly and operation of your Carrera DIGITAL 124/132 Startlight.

Please read them carefully and keep them in a safe place afterwards.

If you have any queries, please do not hesitate to contact our distributor or visit our websites:

carrera-toys.com

Please check the contents for completeness and possible transport damage. The packaging contains important information and should also be retained.

We hope you will derive a lot of pleasure from your new Carrera DIGITAL 124/132 Startlight.

Safety instructions

• **WARNING!** Not suitable for children under 36 months. Danger of suffocation due to small parts which may be swallowed. Warning: risk of pinching caused by function.

• WARNING!

This toy contains magnets or magnetic components. Magnets attracting each other or a metallic object inside the human body may cause serious or fatal injuries. Seek medical attention immediately if magnets are swallowed or inhaled.

• The transformer is not a toy! Do not short-circuit the transformer's connections! Note to parents: Regularly inspect the transformer for damage to the cable, plug or housing! Only operate the toy with recommended transformers! The transformer may no longer be used if it is damaged! Only operate the racetrack with a transformer! If play is interrupted for longer periods, it is recommended to separate the transformer from the power supply. Do not open transformer or speed controller housings!

Important note to parents:

Transformers and power supply units are not suitable to be used as toys. The use of such products needs to be constantly supervised by the parents.

- Regularly check the track and cars for damage to cables, plugs and housings! Replace defective parts.
- The car racetrack is not suitable for outdoor operation or operation in wet locations! Keep away from liquids.
- Do not place any metal parts onto the track to avoid short-circuits. Do not place the track in the immediate vicinity of delicate objects, as these could be damaged by cars hurled from the track.
- Pull the plug before cleaning the racetrack! Only use a damp cloth for cleaning, no solvents or chemicals. When it is not in use, store the track in a dry and dust-protected location, preferably in the original cardboard box.
- Do not operate race track at face- or eye-level – risk of injury due to cars being catapulted off the track.

Note:

The vehicle may only be operated again in a completely assembled condition. Assembly may only be carried out by an adult.

Description

The Startlight indicates the starting light phase at a race's start. The 5 LED rows will go on in succession and go out when releasing the start.

False start: If a car's speed controller is actuated during the starting light phase, this is rated as false start. The vehicle having caused the false start will travel a short distance and the LED on the relevant or speed controller will flash. The race will not be released and the start has to be repeated.

The Startlight comes with an Adapter Unit by means of which it is included in the racetrack. Operating the Startlight is only possible in combination with the Control Unit 20030352.

The Carrera lettering at the top of the Startlight will start to light as soon as the racetrack is being operated.

The full range of its functions is only guaranteed when used in combination with the Control Unit (20030352). For precise information on its operation please refer to the Control Unit's manual (20030352).

Contents of package

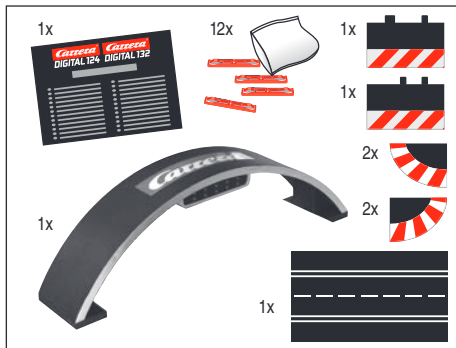

- 1 Startlight
- 1 Adapter Unit
- 1 Shoulder connecting section
- 1 Shoulder complement
- 4 End pieces
- 12 Track section bolts
- Instructions

Assembly instructions

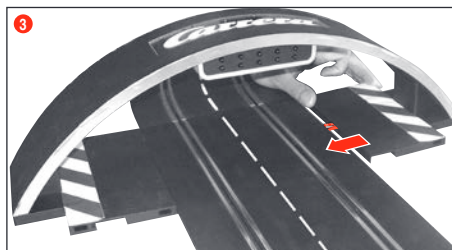
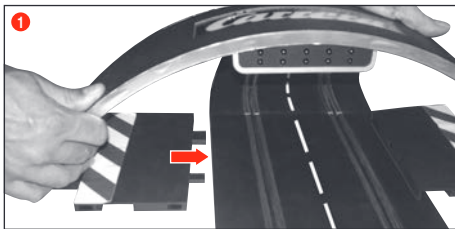

The Startlight is connected to the Adapter Unit appropriately; this can be positioned at any place within the racetrack.

Maintenance and care

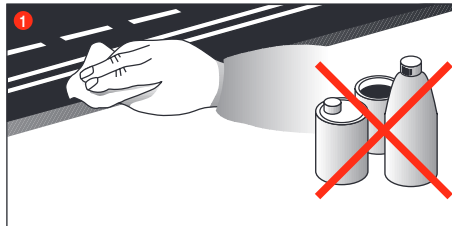

To ensure a proper operation of the motor-racing circuit, all racetrack components should be regularly cleaned. Pull the plug prior to cleaning.

1 Racetrack: Keep the track surface and track slots clean with a dry cloth. Do not use any solvents or chemicals for cleaning. When it is not in use, store the racetrack in a clean and dust-protected location, preferably in the original cardboard box.

Important information

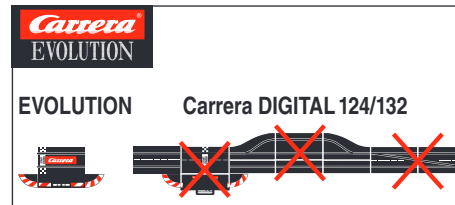

Please note that Evolution (analog system) and Carrera DIGITAL 124/132 (digital system) involve two separate and completely independent systems. We hereby expressly indicate that both systems must be kept separate when setting up the track, i.e. no connecting rail from Evolution may be used together with the connecting rail and Control Unit of the Carrera DIGITAL 124/132, even if only one of the two connecting rails (Evolution connecting rail or Carrera DIGITAL 124/132 connecting rail and Control Unit) is attached to the current supply. Furthermore, no other Carrera DIGITAL 124/132 components (switches, electronic lap counter, pit

stop) may be built into an Evolution course, i.e. via analog operation. Non-compliance with the above information may result in damage or destruction of the respective Carrera DIGITAL 124/132 components. In this case no warranty may be claimed.

Troubleshooting Driving tips

Troubleshooting:

In case of any malfunctions, please check the following:

- Has the connection to the power supply been established correctly?
- Have transformer and speed controllers been connected correctly?
- Are the track connections faultless?
- Are the racetrack and track slots clean and free of any foreign objects?
- Are the sliding contacts in order and do they make contact with the track slot?
- Are the cars correctly coded to the according speed controller?
- The track's current feed will be switched off automatically for 5 seconds, if there is an electrical short circuit: this will be notified by audible and visual signals.
- Are the cars placed on the track in running direction? In case of non-functioning push the running direction switch which is on the car's bottom.

Note:

During operation small car parts as spoilers or mirrors may get off or brake due to being original detailed parts of the car model. To avoid this it is possible to remove them before operation.

Driving technique:

- You can drive fast along the straight track but you should brake before the curve and then accelerate again when coming out of the curve.
- Do not fasten or block the vehicles when the motor is running: overheating or damage to the motor could result otherwise.

Note: When using track systems which are not manufactured by Carrera the existing guide keel has to be replaced by the special guide keel (#20085309). While using the Carrera crossing (#20020587) or high banked curve 1/30° (#20020574) slight driving noise might occur which is due to the full-scale genuineness and does not affect flawless operation.

Technical specifications



Output voltage: Toy transformer



18 V --- 54 VA (Carrera DIGITAL 124)
14.8 V --- 51.8 VA (Carrera DIGITAL 132)

Electricity modes:

- 1.) Operating mode = cars are operated via speed controllers
- 2.) Idle mode = speed controllers not activated, no game
- 3.) Stand-by mode = after approx. 20 minutes idle mode the connecting section switches to stand-by mode. LED flashes at long intervals. **CURRENT CONSUMPTION < 0.5 watt / 0.5w**
By operating the speed controller the stand-by mode is finished, the racetrack returns to idle-mode again.
- 4.) Off-state = power supply unit disconnected from mains supply



This device is marked by "selective sort through" symbol related to sort through domestic, electric and electronic, waste. This means the product must be treated by a specialized "sorting/collecting" system in accordance with European directive 2012/19/EU, to reduce the impact upon environment. For more precise information, please contact your local administration. Electronical product which are not going through special collecting, are potentially dangerous for environment and human health, because of dangerous substance.



Output voltage: Toy transformer



18 V --- 54 VA (Carrera DIGITAL 124)
14.8 V --- 51.8 VA (Carrera DIGITAL 132)

Electricity modes:

- 1.) Operating mode = cars are operated via speed controllers
- 2.) Idle mode = speed controllers not activated, no game
- 3.) Stand-by mode = after approx. 20 minutes idle mode the connecting section switches to stand-by mode. LED flashes at long intervals. **CURRENT CONSUMPTION < 0.5 watt / 0.5w**
By operating the speed controller the stand-by mode is finished, the racetrack returns to idle-mode again.
- 4.) Off-state = power supply unit disconnected from mains supply



Conforms to the safety requirements of ASTM F963.



Table des matières

Instructions de sécurité	10
Description	10
Contenu du carton	11
Instructions d'assemblage	11
Maintenance et entretien	11
Important	12
Élimination des défauts / mode de conduite	12
Caractéristiques techniques	12

Bienvenue

Soyez les bienvenus au sein de l'équipe Carrera!
Le mode d'emploi contient des informations importantes sur le montage et la manipulation de votre Startlight Carrera DIGITAL 124/ 132.

Veillez le lire attentivement et le conserver ensuite précieusement.

Si vous souhaitez poser des questions, adressez-vous à notre distributeur ou visitez nos sites Internet :
carrera-toys.com

Veillez vérifier si la livraison est complète et si'il y a d'éventuelles détériorations dues au transport. L'emballage contient des informations importantes et doit également être conservé.

Nous vous souhaitons beaucoup de plaisir avec votre nouvelle Startlight Carrera DIGITAL 124/132.

Instructions de sécurité

• **ATTENTION !** Ne convient pas aux enfants de moins de 36 mois. Risque d'asphyxie, de petits éléments pouvant être ingérés. Attention : risque de coincement fonctionnel.

• ATTENTION!

Ce jouet contient des aimants ou des composants magnétiques. Des aimants collés les uns aux autres ou à un objet métallique à l'intérieur du corps humain peuvent entraîner des lésions graves ou mortelles. En cas d'ingestion ou d'inhalation d'aimants, demandez immédiatement une assistance médicale.

• Le transformateur n'est pas un jouet! Les raccords du transfo peuvent court-circuiter! Indications aux parents: Contrôler régulièrement si le câble, la prise ou le boîtier du transfo ne sont pas endommagés! N'exploiter le jouet qu'avec les transformateurs recommandés! En cas de dommages, il ne faudra plus utiliser le transformateur! N'utiliser le circuit électrique qu'avec un seul transformateur. En cas de pauses assez longues, nous conseillons de débrancher le transformateur du courant secteur. Ne pas ouvrir le boîtier du transfo et des régulateurs de vitesse!

Consigne aux parents :

Les transformateurs et les blocs-secteurs des jouets ne sont pas des jouets et ne doivent pas être employés comme tels. Ces produits devront être utilisés sous la surveillance constante des parents.

- Il faut vérifier régulièrement si le circuit et les voitures présentent des dommages sur les câbles, les prises et les boîtiers! Remplacer les pièces défectueuses.
- Le circuit de course n'est pas approprié à l'emploi à l'air libre ou dans des pièces humides! Éloigner des liquides.
- Ne poser aucune pièce métallique sur le circuit pour éviter les courts-circuits. Ne pas poser le circuit à proximité immédiate d'objets fragiles, car les voitures qui seraient projetées hors de la piste, pourraient causer des dégâts.
- Avant de nettoyer, retirer la fiche de courant! Pour le nettoyage, utiliser un torchon humide, pas de solvant ou de produits chimiques! Si le circuit n'est pas utilisé, conserver le circuit en le protégeant de la poussière et de l'humidité, de préférence dans son carton original.
- Ne pas faire de courses de voitures à hauteur du visage ou des yeux, car il y a risque de blessures en cas de projection des voitures hors du circuit.

Remarque:

La voiture ne pourra être remise en marche qu'entièrement remontée. Seules des personnes adultes sont autorisées à exécuter l'assemblage.

Description

La Startlight signale la phase des feux au moment du départ d'une course. Les 5 rangées de DEL s'allument ici les unes après les autres et s'éteignent lorsque le départ de la course est validé.
Faux départ : Si pendant la phase du feu de départ, le régulateur manuel d'un véhicule est actionné, ceci est considéré comme faux départ. Le véhicule qui a causé le faux départ, démarre brièvement et la DEL du véhicule/régulateur manuel correspondant clignote. La course n'est pas ouverte et il faut prendre un nouveau départ.

La Startlight est intégrée dans le circuit avec l'Adapter Unit livrée avec. Il n'est possible d'utiliser la Startlight qu'en liaison avec la Control Unit 20030352.

Le logo Carrera sur la face supérieure de la Startlight s'allume dès que le circuit est en exploitation.

Le plein fonctionnement de cette unit n'est garanti qu'en liaison avec la Control Unit (20030352). Pour la manipulation précise, veuillez lire le mode d'emploi de la Control Unit (20030352).

Contenu du carton

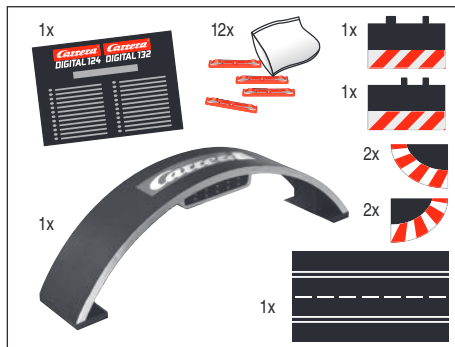

- 1 Startlight
- 1 Adapter Unit
- 1 Raccord d'accotement
- 1 Pièce de compensation de l'accotement
- 4 Pièces de terminalson
- 12 Verrouillages de pièces du parcours
Mode d'emploi

Instructions d'assemblage

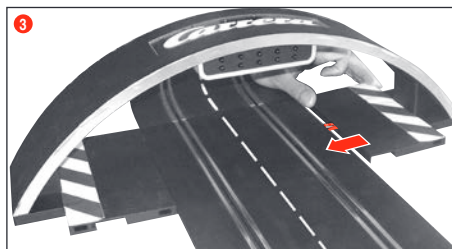
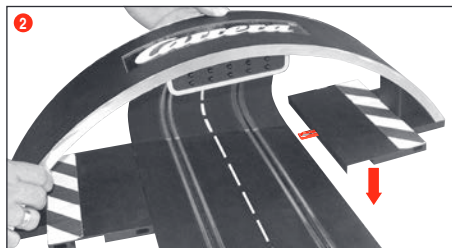
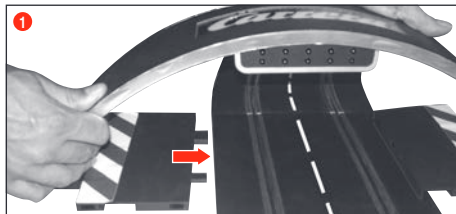

La Startlight est raccordée à l'endroit correspondant sur l'Adapter Unit, elle peut être placée à n'importe quel endroit du circuit.

Maintenance et entretien

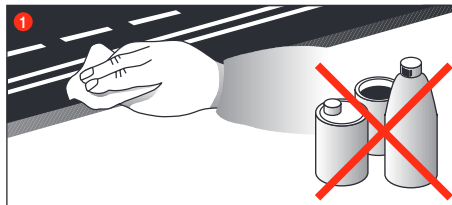

Afin de garantir le parfait fonctionnement du circuit de course, il faut nettoyer régulièrement toutes les pièces du circuit. Avant de nettoyer, retirer la fiche de courant.

1 Circuit de course: Nettoyer la surface de la voie et les omières avec un torchon sec. Ne pas utiliser de solvant ou de produits chimiques pour le nettoyage. Si le circuit n'est pas utilisé, ranger le circuit en le protégeant de la poussière et de l'humidité, de préférence dans son car-ton original.

Important

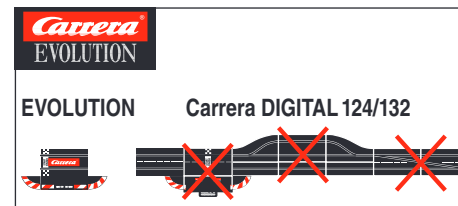

N'oubliez pas que les modèles Evolution (système analogique) et Carrera DIGITAL 124/132 (système numérique) constituent deux systèmes distincts entièrement autonomes. Nous vous recommandons expressément de séparer les deux systèmes lors de l'assemblage du circuit. En d'autres termes, un rail de contact du modèle Evolution ne doit jamais se trouver avec le rail de contact du modèle Carrera DIGITAL 124/132, Control Unit comprise) sur un même circuit. Et ce même si seul l'un des deux rails de contact (le rail de contact Evolution ou le rail de contact Carrera DIGITAL 124/132, Control Unit comprise) est raccordé à l'alimentation électrique. En

autre, aucun des autres composants du modèle Carrera DIGITAL 124/132 (aiguillages, compte-tours électronique, pit stop) ne doit non plus être inséré dans un circuit Evolution, c'est-à-dire fonctionner en analogique. Le non-respect des mesures de sécurité cidessus peut entraîner une destruction des composants Carrera DIGITAL 124/132, auquel cas toute prétention à une prestation de garantie est exclue.

Élimination des défauts mode de conduite

Élimination des défauts:

En cas de pannes, veuillez vérifier les fonctions suivantes:

- Les raccords électriques sont-ils corrects?
- Le transformateur et la commande manuelle sont-ils correctement raccordés?
- Les jonctions des voies sont-elles en parfait état?
- La piste et les ornières sont-elles propres et sans corps étrangers?
- Les tresses sont-elles en bon état et sont-elles contact avec l'ornière?
- Les voitures sont-elles correctement codées sur le régulateur manuel correspondant ?
- En cas de court-circuit électrique, l'alimentation en courant du circuit sera automatiquement déconnectée durant 5 secondes, ce qui sera signalé par des signaux acoustiques et optiques.
- Les voitures sont-elles placées dans le sens de course du circuit ? Si l'inverseur du sens de course ne fonctionne pas, commuter le sens de course au-dessous de la voiture.

Remarque:

En mode de jeu, des petits éléments de la voiture, comme le becquet ou le rétroviseur qui doivent être reproduits comme tels pour rester fidèles aux originaux, risquent de se détacher voire de se briser. Pour éviter ces désagréments, vous avez la possibilité de les protéger en les enlevant avant d'activer le mode de jeu.

Mode de conduite:

- Adopter une allure rapide sur les droites, freiner avant les virages et accélérer à nouveau à la sortie du virage.
- Ne jamais retenir ou bloquer les véhicules tant que le moteur est en marche en prévention d'une éventuelle surchauffe ou d'endommagements du moteur.

Remarque: Si vous utilisez des systèmes de rails qui n'ont pas été fabriqués par Carrera, il faut remplacer la quille de guidage existant déjà par la quille de guidage spéciale (#20085309). De légers bruits de route lors de l'emploi du Passage Carrera (#20020587) ou du virage relevé 1/30° (#20020574) sont dus à l'originalité de l'échelle et ne portent pas préjudice à la qualité du jeu.

Caractéristiques techniques

Tension de sortie · Transformateur pour jouet



18 V —== 54 VA (Carrera DIGITAL 124)
14,8 V —== 51,8 VA (Carrera DIGITAL 132)

Modes de courant

- 1.) Mode Jeu = Les véhicules sont actionnés par le régulateur manuel
- 2.) Mode Pause = Les régulateurs manuels ne sont pas actionnés, pas de jeu
- 3.) Mode Veille = Après 20 minutes env. de pause, le rail de raccordement commute au mode Veille.
La DEL du milieu clignote à intervalles longs.
CONSUMMATION DE COURANT < 0,5 watt / 0,5W
L'actionnement du régulateur manuel met fin au mode Veille, le circuit se met à nouveau en mode Pause.
- 4.) État à l'arrêt = Adaptateur secteur séparé du réseau



**Conforme aux exigences de sécurité
de la norme ASTM F963.**



Cet appareil est marqué du symbole du tri sélectif relatif aux déchets d'équipements électriques et électroniques (WEEE). Cela signifie que ce produit doit être pris en charge par un système de collecte sélectif conformément à la directive européenne 2012/19/EU afin de pouvoir soit être recyclé soit démantelé afin de réduire tout impact sur l'environnement.

Pour plus de renseignements, vous pouvez contacter votre administration locale ou régionale.

Les produits électroniques n'ayant pas fait l'objet d'un tri sélectif sont potentiellement dangereux pour l'environnement et la santé humaine en raison de la présence de substances dangereuses.

Contenido

Advertencias de seguridad	13
Descripción	13
Contenido de la caja	14
Instrucciones de montaje	14
Mantenimiento	14
Aviso importante	15
Solución de fallos / Consejos sobre la conducción	15
Datos técnicos	15

¡Bienvenido!

¡Bienvenido al equipo Carrera!

Las instrucciones de servicio contienen información importante para el montaje y el manejo de su Carrera DIGITAL 124/132 Startlight. Lea las instrucciones atentamente y guárdelas para consultas posteriores.

En caso de tener alguna duda, diríjase al departamento de ventas o visite nuestras páginas web:
carrera-toys.com

Verifique el contenido de la caja y asegúrese de que el producto no tenga desperfectos debidos al transporte. Le recomendamos guardar la caja, porque contiene información importante.

Le deseamos que disfrute con su nueva Carrera DIGITAL 124/132 Startlight.

Advertencias de seguridad

• **ADVERTENCIA!** No adecuado para niños menores de 36 meses. Peligro de asfixia por piezas pequeñas que pueden tragarse. Advertencia: peligro de pillarse los dedos debido a la función.

• ADVERTENCIA!

Este juguete contiene imanes o componentes magnéticos. La unión de los imanes entre sí o a un objeto metálico dentro del cuerpo humano puede provocar lesiones graves o mortales. Si se han tragado o inhalado los imanes, busque atención médica inmediata.

• El transformador no es ningún juguete! No se deben poner en cortocircuito las conexiones del transformador! Advertencia para los padres: Asegúrese con regularidad de que las conexiones, los enchufes y la caja no muestren desperfecto alguno! Utilice sólo el transformador previsto! No vuelva a utilizar el transformador, si éste ha sufrido algún daño! Utilice sólo un transformador para el circuito de carreras. Recomendamos desconectar el transformador de la corriente, si no se van a realizar carreras durante un prolongado espacio de tiempo. No abra nunca las cajas del transformador ni de los reguladores de velocidad!!

Aviso para los padres:

Los transformadores y los bloques de alimentación para juguetes no deben ser usados como juguetes. El uso de estos productos debe tener lugar bajo vigilancia constante de los padres.

- Asegúrese con regularidad de que el circuito y los vehículos no muestren desperfecto alguno en las conexiones, los enchufes o las cajas!
- El circuito de carreras no está apto para su uso al aire libre ni en espacios húmedos! Manténgalo alejado de cualquier líquido.
- No coloque piezas de metal encima de las vías, con el fin de evitar un cortocircuito en el sistema eléctrico. No coloque el circuito de carreras cerca de objetos frágiles, porque los vehículos, que salen lanzados de las pistas, podrían estropearlos.
- Saque el enchufe de la toma de corriente, antes de limpiar el circuito! Utilice un trapo húmedo sin disolventes ni productos químicos. Si no utiliza el circuito, guárdelo en un lugar seco y libre de polvo, preferentemente en su caja original.
- No utilizar la pista de carreras a nivel de la cara o de los ojos ya que existe peligro de lastimarse por coches expulsados.

Nota:

El vehículo sólo debe ponerse en servicio otra vez en estado completamente montado. El montaje ha de ser efectuado exclusivamente por adultos.

Descripción

La Startlight señala la fase de semáforo en el arranque de una carrera. Para ello, las 5 hileras de LEDs se van encendiendo de forma consecutiva, apagándose al liberarse la salida.

Arranque fallido: Si durante la fase del semáforo de arranque se acciona el regulador manual de un vehículo, se considerará que ha habido un arranque fallido. El vehículo que ha provocado el arranque fallido, se desplazará brevemente y el LED del vehículo o del regulador manual en cuestión parpadeará. La carrera no será autorizada y deberá volver a arrancarse.

La Startlight se integra a la pista con la Unidad adaptadora que se adjunta. Startlight sólo funciona en combinación con la Control Unit 20030352.

El logotipo Carrera situado en la parte superior de la Startlight se enciende en el momento en que se pone en funcionamiento la pista.

El volumen de funciones completo sólo está garantizado en combinación con la Control Unit (20030352). Para un correcto manejo, lea atentamente las instrucciones de la Control Unit (20030352).

Contenido de la caja

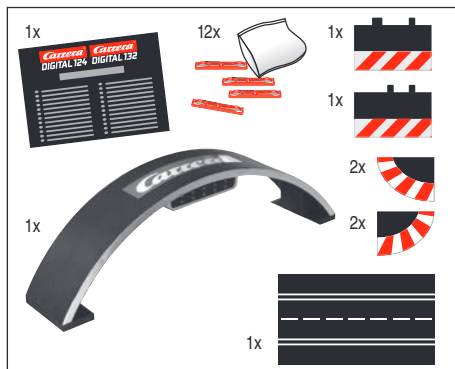

- 1 Startlight
- 1 Adapter Unit
- 1 Pieza de unión para el borde
- 1 Pieza de compensación para el borde
- 4 Piezas de terminales
- 12 Cierres de unidades de vías
- Instrucciones de servicio

Instrucciones de montaje

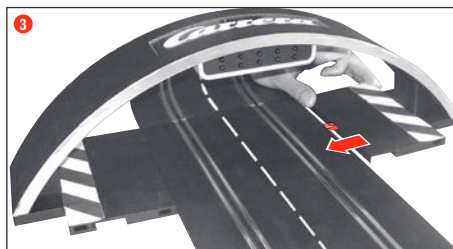
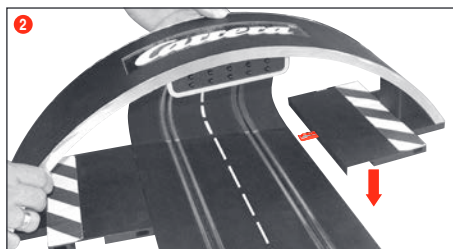
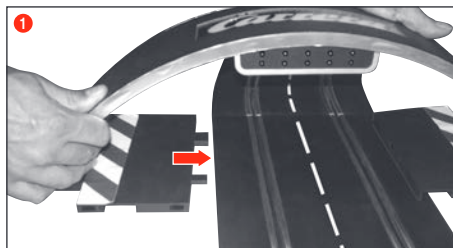

La Startlight se conecta lateralmente en la posición pertinente de la Unidad adaptadora, que a su vez puede colocarse en cualquier punto de la pista.

Mantenimiento

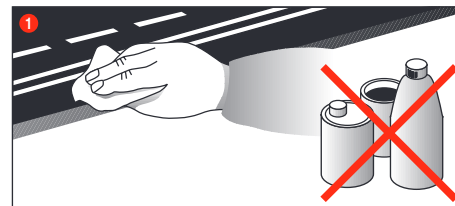

Con el fin de garantizar el funcionamiento perfecto del circuito de coches, limpie todas las piezas con regularidad. Antes de efectuar la limpieza, desenchufe el circuito.

1 Recorrido: Limpie las superficies de los carriles y las ranuras de vía con un trapo seco. No utilice nunca disolventes ni productos químicos. Si no utiliza el circuito, guárdelo en un lugar seco y libre de polvo, preferentemente en su caja original.

Aviso importante

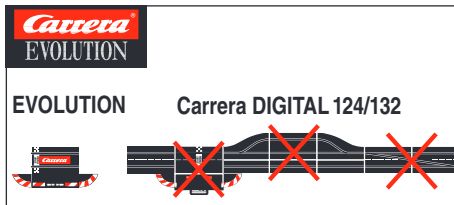

Tenga en cuenta que Evolution (sistema analógico) y Carrera DIGITAL 124/132 (sistema digital) son dos sistemas separados y completamente independientes. Advertimos expresamente que ambos sistemas deben separarse al montar la pista. Es decir que no debe haber carril de conexión de Evolution con carril de conexión incl. Control Unit de Carrera DIGITAL 124/132 en un solo trayecto. Ni siquiera, si sólo uno de los dos carriles de conexión (carril de conexión Evolution o carril de conexión Carrera DIGITAL 124/132 incl. Control Unit) estuviera conectado a la red de corriente. Los demás componentes de Carrera DIGITAL 124/132 (agujas de cambio, cuentavueltas electrónico, pit stop) tampoco deben ser montados en una pista del tipo Evolution, es decir analógica. Si no se respetan estas advertencias puede ser que los componentes Carrera DIGITAL 124/132 sean destruidos, en cuyo caso yo no podrá reclamarse derecho de garantía alguno.

Solución de fallos Consejos sobre la conducción

Solución de fallos:

En caso de fallo, compruebe lo siguiente:

- ¿Están todas las conexiones eléctricas en correcto estado?
 - ¿Están los reguladores manuales y el transformador correctamente conectados?
 - ¿Están todas las conexiones de la vía correctas?
 - ¿Están las vías y los carriles libres de polvo y objetos ajenos?
 - ¿Están los cursores en buen estado y en contacto con la ranura de la vía?
 - ¿Lo vehículos están codificados correctamente con respecto al regulador manual correspondiente?
 - En caso de cortocircuito eléctrico, será desconectada automáticamente la alimentación de corriente de la pista por 5 segundos y avisada por medio de señales acústicas y ópticas.
 - ¿Los vehículos se encuentran en dirección de marcha en la pista?
- En caso de una función desactivada, conmutar el selector de dirección de marcha en el lado inferior del coche.

Aviso:

En las carreras, las piezas pequeñas del coche, como spoilers o retrovisores exteriores, montadas en el vehículo por tratarse de una copia fiel del original, podrían desprenderse o incluso romperse. Para evitarlo es posible quitarlas antes de la carrera.

Técnica de conducción:

- Sobre las rectas se puede conducir rápido, antes de la curva se debe frenar, en la salida de la curva se puede acelerar otra vez.
- No tener agarrado firmemente, ni bloqueado el vehículo con el motor encendido, de ese modo, se puede llegar a recalentamiento y daños en el motor.

Aviso: Al usar en sistemas de carriles no fabricados por Carrera, debe reemplazarse la cuña guía existente por la cuña especial de guía (nº 20085309). Ligeros ruidos de avance al utilizar el puente Carrera (nº 20020587) o la curva inclinada 1/30º (nº 20020574) son debidos a la originalidad a escala y son imprescindibles para un juego perfecto.

Datos técnicos

Tensión de salida · Transformador de juguete



18 V \equiv 54 VA (Carrera DIGITAL 124)
14,8 V \equiv 51,8 VA (Carrera DIGITAL 132)

Modos de corriente

- 1.) Funcionamiento del juego = los vehículos son accionados mediante reguladores manuales
- 2.) Reposo = no se accionan los reguladores manuales, no hay juego
- 3.) Modo Stand-by = al cabo de aprox. 20 minutos de reposo, el carril conector cambia al modo Stand-by. El LED central parpa dea lentamente.
CONSUMO DE CORRIENTE < 0,5 vatio / 0,5W
Al accionar el regulador manual, finaliza el modo Stand-by y la pista vuelve estar en reposo.
- 4.) Estado apagado = fuente de alimentación no conectada a la corriente



Este producto lleva el símbolo de clasificación selectiva para desechos eléctricos y de equipos electrónicos (WEEE). Esto significa que este producto deberá manipularse de acuerdo con la Norma Europea 2012/19/EU para ser reciclado o desmantelado para disminuir el impacto medioambiental.

Para obtener más información, póngase en contacto con las autoridades locales o regionales.

Los productos electrónicos que no están incluidos en este proceso de clasificación selectivo son potencialmente peligrosos para el medio ambiente y la salud de los seres humanos debido a la presencia de sustancias peligrosas.

Índice

Avisos de segurança	16
Descrição	16
Conteúdo da embalagem	17
Instrução de montagem	17
Manutenção e conservação	17
Nota importante	18
Eliminação de falhas / Técnica de condução	18
Dados técnicos	18

Bem-vindo

Cordialmente bem-vindo à equipe Carrera!

O manual de instruções contém informações importantes para a montagem e a operação da Startlight Carrera DIGITAL 124/132.

Leia-o cuidadosamente, sf., e guarde-o, a seguir.

Na eventualidade de uma dúvida, não hesite em contactar o nosso distribuidor ou visitar os nossos websites:

carrera-toys.com

Verifique, sf., o conteúdo quanto à integralidade e eventuais avarias de transporte. A embalagem contém importantes informações e deverá ser guardada da mesma forma.

Desejamos-lhe bons momentos com a sua nova Startlight Carrera DIGITAL 124/132.

Avisos de segurança

• **AVISOS!** Inadequado para crianças com idade inferior a 36 meses. Perigo de asfixia devido a peças pequenas que podem ser engolidas. Avisos: Risco de entalar por motivos funcionais.

• **AVISOS!**

Este brinquedo contém ímanes ou componentes magnéticos. Os ímanes que se atraem ou aderem a um objecto metálico no interior do corpo humano podem causar lesões graves ou até mortais. Pro-

curar assistência médica imediata em caso de ingestão ou inalação de ímanes.

• O transformador não é nenhum brinquedo! Não curto-circuitar as conexões do transformador! Aviso para os pais: verificar o transformador regularmente quanto a avarias no condutor, na ficha de rede ou na carcaça! Somente utilizar o brinquedo com os transformadores indicados! No caso de uma avaria, o transformador não deverá mais ser utilizado! Somente operar a pista de corrida com um transformador. No caso de pausas de jogo mais longas, aconselhamos separar o transformador da rede de energia eléctrica. Não abrir as carcaças do transformador e dos reguladores de velocidade!

Aviso aos pais:

Transformadores e fontes de alimentação para brinquedos não são apropriados para serem utilizados como brinquedos. A utilização destes produtos deve ocorrer sob constante vigilância dos pais.

• A pista e os veículos devem ser verificados regularmente quanto a avarias nos condutores, fichas e carcaças! Trocar as peças defeituosas.

• A pista de corrida de carros não é adequada para o funcionamento ao ar livre ou em locais molhados! Manter líquidos afastados.

• Não colocar nenhuma peça metálica sobre a pista, para evitar curto-circuitos. Não instalar a pista nas proximidades de objectos sensíveis, pois os veículos ejectados da pista poderão causar danos.

• Antes da limpeza, retirar a ficha da rede eléctrica! Para a limpeza, utilizar um pano humedecido, nenhum solvente ou produtos químicos. Guardar a pista protegida contra poeira e num local seco quando esta não for utilizada, o melhor dentro da caixa de papelão original.

• Não colocar a pista de carros à altura da cara ou da vista, dado que isso poderá causar perigo de ferimento devido aos carros que se possam despiSTAR.

Aviso:

O veículo só pode ser colocado de novo em funcionamento depois de completamente montado. A montagem pode ser realizada somente por pessoas adultas.

Descrição

A Startlight assinala a fase do semáforo na partida de uma corrida. As 5 réguas LED acendem-se umas a seguir às outras e apagam-se com a libertação da corrida.

Partida inválida: se durante a fase do semáforo de partida se acatur o regulador manual, isto é considerado como partida inválida. O veículo que invalidou a partida, arranca brevemente e a luz do respectivo LED desse veículo/regulador manual intermite. A corrida não é libertada; a partida tem que ser repetida.

A Startlight integra-se na pista mediante o adaptador incluído no volume de fornecimento. O funcionamento da Startlight só é possível em conjunto com a Control Unit 20030352.

O termo „Carrera“ no cimo da Startlight acende-se logo que a pista estiver operacional.

A função completa só é garantida em conjunto com a Control Unit (20030352). Para o maneojo correcto, leia o manual de instruções da Control Unit (20030352).

Conteúdo da embalagem

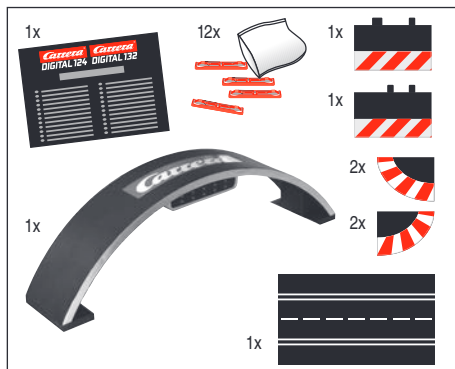

- 1 Startlight
 - 1 Adapter Unit
 - 1 Peça de ligação da marcação exterior
 - 1 Peça de compensação da marcação exterior
 - 4 Segmentos finais
 - 12 Bloqueios de segmentos da pista
- Instruções de uso

Instrução de montagem

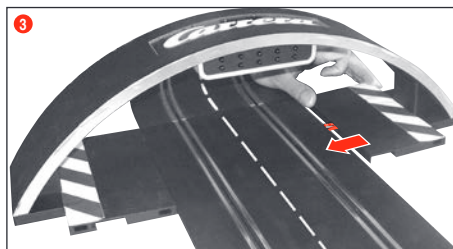
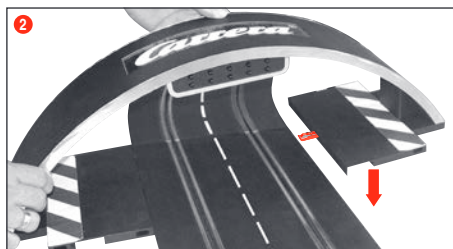
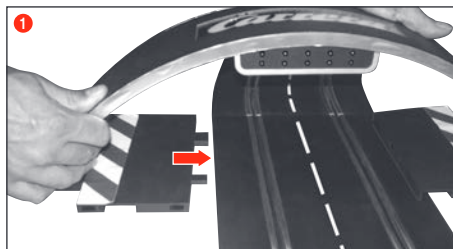

A Startlight instala-se no sítio previsto do adaptador; este por sua vez pode ser posicionado num ponto qualquer da configuração da pista.

Manutenção e conservação

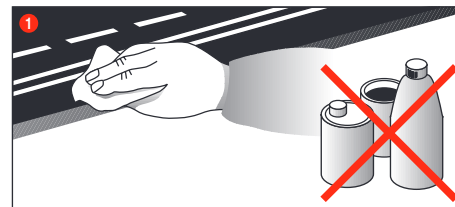

Para assegurar um funcionamento sem problemas da pista de corrida de automóveis, todas as peças da pista de corrida devem ser limpas regularmente. Retirar a ficha da rede eléctrica antes da limpeza.

1 Percurso de corrida: Manter as superfícies da pista de rolamento e as ranhuras da pista limpas com um pano seco. Não utilizar quaisquer solventes ou produtos químicos para a limpeza. Guardar a pista protegida contra poeira e num local seco quando esta não for utilizada, o melhor dentro da caixa de papelão original.

Nota importante

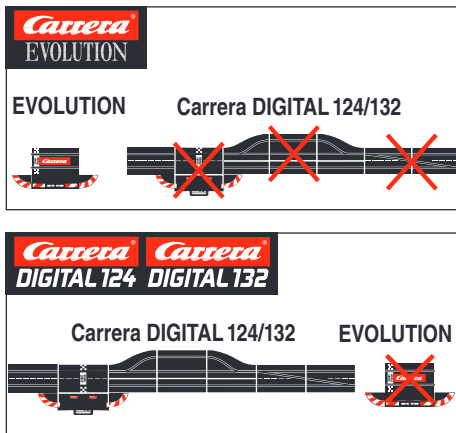

Queira observar que os sistemas Evolution (analógico) e Carrera DIGITAL 124/132 (digital) são dois sistemas diferentes e totalmente independentes. Alertamos para o facto de que ambos os sistemas têm de ser separados na montagem da pista. Isso significa que não pode ser colocado um carril de ligação do sistema Evolution em um trecho com carris de ligação (inclusive Control Unit) do sistema Carrera DIGITAL 124/132. Isso vale também para o caso de somente um dos dois carris (Evolution ou Carrera DIGITAL 124/132 com Control Unit) ser ligado à alimentação de corrente. Além disso, todos os demais componentes Carrera DIGITAL 124/132 (desvios, contador electrónico de voltas, Pit Stop) não podem ser montados em uma pista Evolution, ou seja, eles não podem ser utilizados de forma analógica. Caso as informações aqui apresentadas não sejam respeitadas, pode ocorrer de componentes Carrera DIGITAL 124/132 serem danificados. Neste caso, serão perdidos os direitos à arantia.

Eliminação de falhas Técnica de condução

Eliminação de falhas:

No caso de falhas, verifique, sf., o seguinte:

- Estão correctas as conexões eléctricas?
- Transformador e regulador manual correctamente conectados?
- Estão as junções da pista impeccáveis?
- Estão a pista de corrida e as ranhuras da pista limpas e livres de corpos estranhos?
- Estão as escovas em ordem e mantém contacto com as ranhuras da pista?
- Os veículos estão codificados correctamente para os respectivos reguladores manuais?
- No caso de curto-circuito eléctrico, a alimentação de corrente para a pista será desligada automaticamente por 5 segundos e isto será indicado por sinais acústico e óptico.
- Os veículos estão na pista no sentido correcto? Caso não funcione, comutar o interruptor de sentido de marcha no lado de baixo do veículo.

Aviso:

Numa corrida, pequenas peças do veículo, como spoiler e espelhos, necessárias para que o carro corresponda ao modelo original, podem soltar-se ou quebrar. Para que isso seja evitado, essas peças podem ser removidas antes da corrida.

Técnica de direcção:

- Nas rectas poderá dirigir rapidamente, antes das curvas deverá travar, na saída das curvas poderá novamente acelerar.
- Não manter presos ou bloquear os veículos com o motor em funcionamento, com isso, poderá ocorrer superaquecimento e avarias no motor.

Nota: aquando da utilização em sistemas de carris que não sejam de produção da Carrera, a quilha-guia existente terá de ser substituída pela quilha-guia especial (#20085309). Ruidos leves de circulação aquando da utilização da travessia Carrera (#20020587) ou da curva fechada 1/30° (#20020574), devem-se à escala original e não afectam o funcionamento correcto.

Dados técnicos

Tensão de saída · Transformador do brinquedo



18 V —= 54 VA (Carrera DIGITAL 124)
14,8 V —= 51,8 VA (Carrera DIGITAL 132)

Modos de corrente eléctrica

- 1.) Funcionamento lúdico = os veículos são actuados através do regulador manual
- 2.) Funcionamento em repouso = os reguladores manuais não são actuados, não há jogo de diversão
- 3.) Funcionamento stand-by = depois de aprox. 20 minutos em funcionamento de repouso, o carril de ligação muda para o modo de stand-by.
A lâmpada LED do meio intermite em intervalos longos.
CONSUMO DE CORRENTE ELÉCTRICA < 0,5 watt / 0,5W
Actuando-se o regulador manual, sai-se do modo stand-by; a pista passa para o modo de funcionamento em repouso.
- 4.) Estado desligado = o bloco de alimentação não está ligado à rede eléctrica



Este produto contém o símbolo de classificação da destruição de produtos eléctricos e electrónicos (WEEE), o que significa que o mesmo deve ser manuseado de acordo com a Directiva Europeia 2012/19/EU, de modo a ser reciclado ou desmantelado, minimizando o seu impacto no meio ambiente.

Para mais informação, contacte as autoridades locais ou regionais. Os produtos electrónicos não incluídos no processo de escolha selectiva são potencialmente perigosos para o ambiente e para a saúde pública, devido à presença de substâncias perigosas.

Sommario

Indicazioni per la sicurezza	19
Descrizione	19
Contenuto della confezione	20
Istruzioni di montaggio	20
Manutenzione e cura	20
Avviso importante	21
Rimozione dei disturbi / Tecnica di guida	21
Dati tecnici	21

Benvenuti

Benvenuti nel team Carrera!

Le istruzioni per l'uso contengono informazioni importanti per il montaggio e l'utilizzo della Carrera DIGITAL 124/132 Startlight.

Leggere quindi queste istruzioni per l'uso accuratamente e custodirle per una successiva consultazione. In caso di domande di chiarimento contattate la nostra distribuzione o visitate il nostro sito Web: carrera-toys.com

Controllare la completezza del contenuto e l'eventuale presenza di danni dovuti al trasporto. La confezione contiene anche delle informazioni importanti e quindi deve essere anche conservata.

Le auguriamo buon divertimento con la Sua nuova Carrera DIGITAL 124/132 Startlight.

Indicazioni per la sicurezza

• **AVVERTENZA!** Non adatto a bambini di età inferiore ai 36 mesi. Pericolo di soffocamento per ingestione di pezzi piccoli. Avvertenza: pericolo di schiacciamento dovuto al funzionamento.

• AVVERTENZA!

Questo oggetto contiene magneti o componenti magnetici. Un magnete che si attacca a un altro magnete o a un oggetto metallico all'interno del corpo umano può provocare lesioni gravi o mortali. In caso di ingestione o inalazione di magneti, richiedere immediatamente assistenza medica.

• Il trasformatore non è un giocattolo! I collegamenti del trasformatore non devono essere cortocircuitati! Informazione per i genitori: Il trasformatore deve essere regolarmente controllato per l'eventuale presenza di danneggiamenti dei conduttori, della spina oppure del contenitore! Usare il giocattolo solo con i trasformatori raccomandati. Nel caso in cui il trasformatore dovesse essere danneggiato, questo non deve più essere usato. Usare la pista solo con un trasformatore. Quando il giocattolo non viene utilizzato per intervalli di tempo relativamente lunghi, si consiglia di staccare il trasformatore dalla rete di alimentazione. Non aprire il contenitore del trasformatore e dei regolatori della velocità!

Avvertenza per i genitori:

I trasformatori e gli alimentatori per giocattoli non devono essere considerati a loro volta giocattoli. I bambini ne possono fare uso solo in presenza dei genitori.

- Controllare regolarmente la pista e gli autoveicoli per la presenza di eventuali danni dei conduttori, spine e contenitori! Sostituire i componenti difettosi.
- La pista non è idonea per l'impiego in ambienti aperti oppure in ambienti umidi! Mante-nere i liquidi ad una distanza di sicurezza.
- Non mettere parti metalliche sulla pista, onde evitare dei cortocircuiti. Non mettere la pista nelle immediate vicinanze di oggetti delicati, poiché l'eventuale autoveicolo scaraventato fuori dalla pista potrebbe provocare dei danneggiamenti.

• Prima di eseguire la pulizia estrarre la spina elettrica! Per la pulizia utilizzare un panno umido, non usare solventi o prodotti chimici. Se la pista non viene utilizzata, custodirla in un luogo protetto dalla polvere e asciutto, o meglio ancora nel cartone originale.

• Non azionare l'autopista all'altezza degli occhi o del viso, le auto in corsa che sbandano ed escono dalla carreggiata possono provocare lesioni.

Nota:

Mettere di nuovo in funzione il veicolo solo quando completamente montato. Il montaggio può essere eseguito solo da persone adulte.

Descrizione

La Startlight segnala la fase semaforo all'avvio di una gara. Le 5 file di LED si accendono una dopo l'altra e all'ok al via della gara si spengono.

Falsa partenza: se durante la fase semaforo viene azionato il comando manuale di una vettura, questo viene considerata una falsa partenza. La vettura che l'ha causata percorre un breve tratto e il LED della vettura/ comando manuale interessato lampeggia. La gara viene bloccata e si deve ripartire.

La Startlight viene integrata nella pista con l'Adapter Unit in dotazione. Il funzionamento della Startlight è possibile solo in collegamento con la Control Unit 20030352.

Il logo Carrera sulla parte superiore della Startlight si illumina non appena la pista è in funzione.

L'intera gamma di funzioni è garantita solo in collegamento con la Control Unit (20030352). Per l'uso corretto leggere le istruzioni della Control Unit (20030352).

Contenuto della confezione

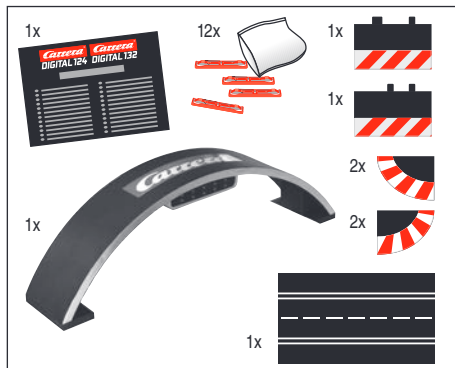

- 1 Startlight
 - 1 Adapter Unit
 - 1 Raccordo di bordo pista
 - 1 Compensatore di bordo pista
 - 4 Pezzi terminali
 - 12 Bloccaggio di tratti della pista
- Istruzioni per l'uso

Istruzioni di montaggio

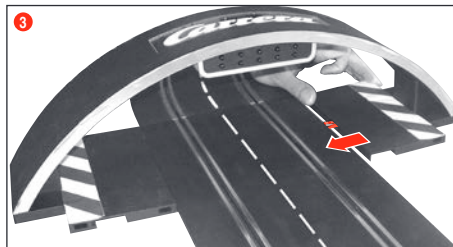
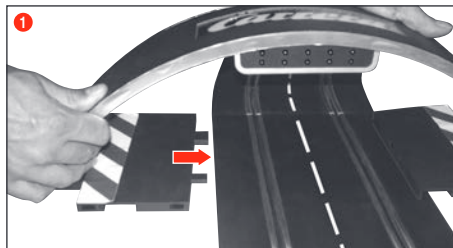

La Startlight viene collegata all'apposito punto dell'Adapter Unit, che può essere sistemata in qualsiasi punto del layout della pista.

Manutenzione e cura

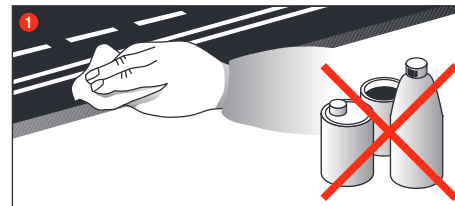

Per garantire un perfetto funzionamento della pista è necessario pulire ad intervalli regolari tutti i componenti della pista. Prima di eseguire la pulizia estrarre la spina elettrica.

1 Percorso di gara: Mantenere pulita la superficie della pista e le gole della rotaia servendosi di un panno asciutto. Per la pulizia non usare nessun solvente o prodotto chimico. Se la pista non viene utilizzata, custodirla in un luogo protetto dalla polvere e asciutto, o meglio ancora nel cartone originale.

Avviso importante

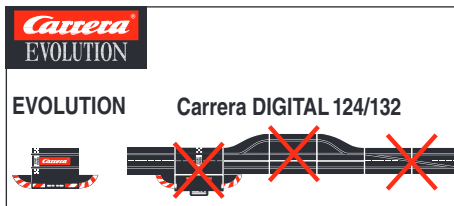

Si prega di considerare che Evolution (sistema analogico) ed Carrera DIGITAL 124/132 (sistema digitale) sono due sistemi distinti e completamente autonomi. Desideriamo sottolineare espressamente di separare i due sistemi durante l'allestimento della pista. Vale a dire che in un tratto non deve essere presente alcun pezzo di collegamento di Evolution con il pezzo di collegamento incl. Control Unit di Carrera DIGITAL 124/132. Neanche quando solo uno dei pezzi di collegamento (pezzo di collegamento Evolution o pezzo di collegamento Carrera DIGITAL 124/132 incl. Control Unit) è collegato all'alimentazione elettrica. Inoltre, in una pista Evolution non possono essere montati neanche tutti gli altri componenti di Carrera DIGITAL 124/132 (scambi, contagiri elettronico, Pit Stop), vale a dire quindi che non possono essere utilizzati in modo analogico. In caso di inosservanza delle avvertenze riportate sopra non è possibile escludere che i componenti Carrera DIGITAL 124/132 si possano rompere, in questo caso non si ha diritto ad alcuna prestazione di garanzia.

Rimozione dei disturbi Tecnica di guida

Rimozione dei disturbi:

In caso di disturbi controllare i seguenti punti:

- Allacciamenti elettrici corretti?
- Trasformatore e comando manuale sono collegati correttamente?
- Il collegamento degli elementi ad innesto della pista è in ordine?
- La pista e le gole della rotaia sono pulite ed esenti da corpi estranei?
- I contatti striscianti sono in ordine e hanno il contatto con la rotaia della corrente?
- Le auto sono codificate correttamente sul comando manuale corrispondente?
- In caso di cortocircuito elettrico, l'alimentazione di corrente della pista viene interrotta automaticamente per 5 secondi e vengono emessi segnali acustici e ottici.
- Le auto sono in direzione di corsa sulla pista? Se l'interruttore per la direzione della corsa non funziona cambiare sul lato inferiore dell'auto.

Avvertenza:

Durante il gioco è possibile che piccole parti dell'autoveicolo, per es. spoiler o specchietti che sono così riprodotti per restare fedeli all'originale, possano allentarsi o rompersi. Per evitare che ciò avvenga si consiglia di togliere queste piccole parti prima di iniziare il gioco.

Tecnica di guida:

- In rettilineo si può andare veloci, prima della curva si dovrebbe frenare, all'uscita della curva si può riaccelerare
- Non tenere ferme o bloccare le vetture a motore acceso. Questo può causare surriscaldamenti e danni al motore.

Avvertenza: se si usano sistemi di piste non prodotti dalla Carrera, sostituire la linguetta guida esistente con quella speciale (#20085309). Piccoli rumori di crociera durante l'uso della sopraelevata Carrera (#20020587) o della curva parabolica 1/30° (#20020574) sono dovuti all'originalità in scala e non influenzano il normale funzionamento del gioco.

Dati tecnici

Tensione d'uscita · Trasformatore per giocattoli



18 V —= 54 VA (Carrera DIGITAL 124)
14,8 V —= 51,8 VA (Carrera DIGITAL 132)

Modi elettrici

- 1.) Gioco attivo = le vetture vengono azionate con i comandi manuali
- 2.) Gioco inattivo = i comandi manuali non vengono azionati, nessun gioco
- 3.) Stand-by = dopo ca. 20 minuti di gioco inattivo, la rotaia di collegamento commuta nel modo stand-by. Il LED centrale lampeggia lentamente.
CONSUMO DI CORRENTE < 0,5 WATT / 0,5W
Azionando il comando manuale si esce dal modo stand-by, la pista si trova di nuovo nel funzionamento gioco inattivo.
- 4.) Stato OFF = alimentatore staccato dalla rete elettrica



INFORMAZIONI AGLI UTENTI ai sensi del Decreto Legislativo N° 49 del 14 Marzo 2014 "Attuazione della Direttiva 2012/19/UE sui rifiuti di apparecchiature elettriche ed elettroniche (RAEE)"

Il simbolo del cassonetto barrato riportato sull'apparecchiatura indica che il prodotto è stato immesso sul mercato dopo il 31/12/2010 e che alla fine della propria vita utile deve essere raccolto separatamente dagli altri rifiuti. L'utente dovrà, pertanto, conferire l'apparecchiatura integra dei componenti essenziali giunta a fine vita agli idonei centri di raccolta differenziata dei rifiuti elettrici ed elettronici, oppure riconsegnarla al rivenditore al momento dell'acquisto di nuova apparecchiatura di tipo equivalente, in ragione di uno a uno, oppure 1 a zero per le apparecchiature aventi dimensioni inferiori a 25 cm. L'adeguata raccolta differenziata per l'avvio successivo dell'apparecchiatura dismessa al recupero ambientalmente compatibile contribuisce ad evitare possibili effetti negativi sull'ambiente e sulla salute e favorisce il riciclo dei materiali di cui è composta l'apparecchiatura. Lo smaltimento abusivo del prodotto da parte dell'utente comporta l'applicazione delle sanzioni amministrative di cui al D.Lgs n. Decreto Legislativo N° 49 del 14 Marzo 2014

Inhoudsopgave

Veiligheidsinstructies	22
Beschrijving	22
Verpakkingsinhoud	23
Opbouwhandleiding	23
Onderhoud en verzorging	23
Belangrijk advies	24
Oplossen van fouten / Rijtechniek	24
Technische gegevens	24

Welkom

Hartelijk welkom in het team Carrera!

De bedieningshandleiding bevat belangrijke informatie over de opbouw en bediening van uw Carrera DIGITAL 124/132 Startlight.

Gelieve deze zorgvuldig te lezen en aansluitend te bewaren.

Gelieve u bij eventuele vragen tot onze verkoop te wenden of onze internetpagina's te bezoeken:

carrera-toys.com

Gelieve de inhoud op volledigheid en eventuele transportschade te controleren. De verpakking bevat belangrijke informatie en dient eveneens te worden bewaard.

Wij wensen u veel pret met uw nieuw Carrera DIGITAL 124/132 Startlight.

Veiligheidsinstructies

• **WAARSCHUWING!** Voor kinderen onder de 36 maanden niet geschikt. Verstikkingsgevaar vanwege kleine onderdelen die kunnen worden ingeslikt. Waarschuwing: Door bepaalde functies bestaat er klemgevaar.

• WAARSCHUWING!

Dit speelgoed bevat magneten of magnetische onderdelen. Magneten die in het menselijk lichaam aan elkaar of aan een metalen voorwerp hechten, kunnen een ernstig of dodelijk letsel veroorzaken. Raadpleeg onmiddellijk een arts indien magneten worden ingeslikt of ingeademd.

• De transformator is geen speelgoed! De aansluitingen van de transformator niet kortsluiten! Instructie voor de ouders: controleer de transformator regelmatig op schade aan de leiding, aan de stekker en aan de behuizing! Gebruik het speelgoed uitsluitend met de aanbevolen transformatoren! Bij een beschadiging mag de transformator niet meer worden gebruikt! Gebruik de racebaan alleen met een transformator. Bij langer durende speelpauzes wordt aanbevolen, de transformator van het stroomnet te scheiden. Open nooit de behuizing van de transformator en deze van de snelheidsregelaars!

Informatie aan de ouders:

transformatoren en netvoedingen voor speelgoed zijn niet geschikt om als speelgoed te worden gebruikt. Het gebruik van deze producten moet voortdurend door de ouders worden gecontroleerd.

- De baan en de voertuigen dienen regelmatig op schade aan leidingen, stekkers en behuizingen te worden gecontroleerd! Defecte delen uitwisselen.
- De autoracebaan is niet geschikt voor het gebruik in open lucht of in vochtige ruimtes! Houd vloeistoffen uit de buurt van de baan.
- Leg geen metalen delen op de baan, om kortsluiting te vermijden. De baan niet opstellen in de buurt van gevoelige voorwerpen, omdat uit het circuit geslingerde voertuigen beschadigingen kunnen veroorzaken.
- Haal voor de reiniging de stekker uit de wandcontactdoos! Gebruik voor de reiniging een vochtige doek, geen oplosmiddelen of chemische producten. Bij het niet gebruiken van de racebaan dient deze beschermd tegen stof en droog te worden bewaard, best in het originele karton.
- Racebaan niet op gezichts- of ooghoogte gebruiken omdat de kans bestaat dat eruit slingerende auto's letsel veroorzaken.

Instructie:

Het voertuig mag pas in compleet gemonteerde toestand weer gebruikt worden. De montage mag alleen door volwassenen gebeuren.

Beschrijving

Het Startlight signaleert de verkeerslichtfase bij de start van een race. Daarbij lichten na elkaar de 5 LED-rijen aan en bij de start van de race doven deze uit.

Valse start: Als er gedurende de startverkeerslichtfase een handregelaar van een voertuig wordt bediend, dan wordt dit als valse start beoordeeld. Het voertuig, dat de valse start heeft veroorzaakt vertrekt kort en de LED van het betreffende voertuig/ de handregelaar knippert. De race wordt niet vrij gegeven en moet opnieuw worden gestart.

Het Startlight wordt met de meegeleverde Adapter Unit in de baan geïntegreerd. Een werking van het Startlight is alleen mogelijk in verbinding met Control Unit 20030352.

Het Carrera opschrift op de bovenkant van het Startlight licht op van zodra de baan in werking is.

De volledige omvang van functies is alleen in verbinding met Control Unit (20030352) gegarandeerd. Gelieve voor de juiste hantering de handleiding van Control Unit (20030352) te lezen.

Verpakkingsinhoud

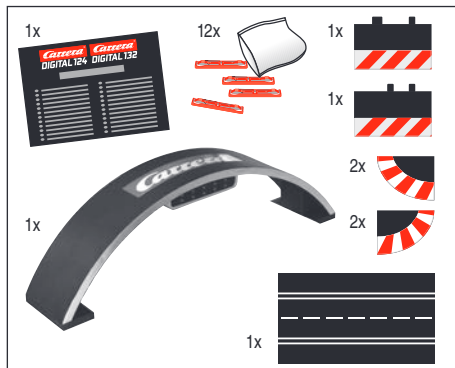

- 1 Startlight
- 1 Adapter Unit
- 1 Randstrook aansluitstuk
- 1 Randstrook compensatiestuk
- 4 Afsluitstukken
- 12 Baanstukvergrenselingen
- Bedieningshandleiding

Opbouwhandleiding

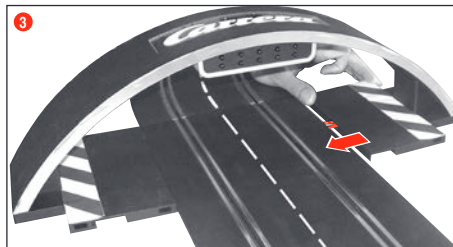
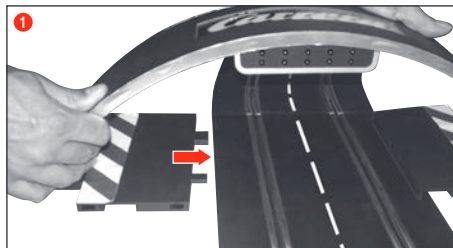

Het Startlight wordt op de overeenkomstige plaats aan de Adapter Unit aangesloten, deze kan op een willekeurige plaats binnen het layout van de baan worden geplaatst.

Onderhoud en verzorging

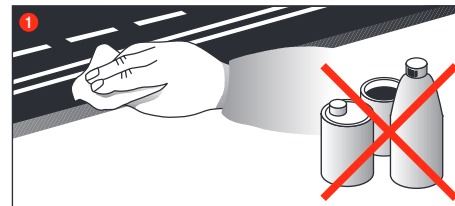

Om een correcte functie van de racebaan te vrijwaren, dienen alle delen van de racebaan regelmatig te worden gereinigd. Haal voor de reiniging de stekker uit de contactdoos.

- 1 Racetraject:** het oppervlak van de racebaan en de spoorleuven met een droge doek zuiver houden. Geen oplosmiddelen of chemische producten gebruiken voor de reiniging. Wanneer de baan niet wordt gebruikt tegen stof beschermd en droog bewaren, best in het originele karton.

Belangrijk advies

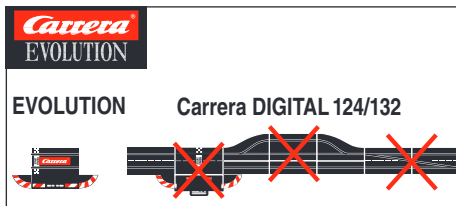

Let erop dat het bij Evolution (analoog systeem) en Carrera DIGITAL 124/132 (digitaal systeem) om twee separate en compleet autonome systemen gaat. Wij adviseren nadrukkelijk beide systemen bij de opbouw van het spoor te scheiden. Dat wil zeggen er mag geen verbindingsrail van Evolution met de verbindingsrail incl. Control Unit van Carrera DIGITAL 124/132 in een traject aanwezig zijn. Ook dan niet, wanneer maar één van de beide verbindingsrails (Evolution verbindingsrail of Carrera DIGITAL 124/132 verbindingsrail incl. Control Unit) op de stroomvoorziening is aangesloten. Verder mogen ook alle andere componenten van Carrera DIGITAL 124/132 (wissels, elektronische rondetellers, pit stop) niet in een Evolution-spoor worden gemonteerd, d.w.z. analoog worden gebruikt. Wanneer bovengenoemd advies niet in acht wordt genomen kan het niet worden uitgesloten dat Carrera DIGITAL 124/132 componenten worden vernield, in dat geval kan geen aanspraak op garantie worden gemaakt.

Oplossen van fouten Rijtechniek

Oplossen van fouten:

- Believe bij storingen het volgende te controleren:
- Zijn de stroomaansluitingen correct?
 - Transformator en handregelaars correct aangesloten?
 - Zijn de baanverbindingen correct in elkaar?
 - Zijn de racebaan en de spoorseuven zuiver en vrij van vreemde voorwerpen?
 - Zijn de slepers in orde en hebben zij contact met de spoorseuf?
 - Zijn de voertuigen correct op de overeenkomstige handregelaar gecodeerd?
 - Bij elektrische kortsluiting wordt de stroomtoevoer van de baan automatisch gedurende 5 seconden uitgeschakeld en wordt dit door akoestische en optische signalen aangegeven.
 - Staan de voertuigen in rijrichting op de piste? Indien dit niet functioneert, rijrichtingschakelaar aan de onderzijde van het voertuig overschakelen.

Instructie:

Tijdens het spelen kunnen kleine voertuigonderdelen zoals spiegels, die door hun zo waarheidsgetrouw mogelijke uitvoering zo gevormd moeten worden, mogelijk losraken of breken. Om dit te voorkomen, heeft u de mogelijkheid om ze te beschermen door ze voor het spelen te verwijderen.

Rijtechniek:

- Op de rechte stukken kan snel gereden worden, voor de bochten dient afgeremd te worden, in de uitgang van de bocht kan dan weer versneld worden.
- Houd de voertuigen niet met lopende motor vast of blokkeer ze niet, daardoor kunnen oververhitting of motorschade ontstaan.

Instructie: Bij toepassing op railsystemen, die niet door Carrera zijn geproduceerd, moet de bestaande leischeen door de speciale leischeen (#20085309) worden vervangen. Lichte looppeluiden bij gebruik van de Carrera brug (#20020587) of de steile bocht 1/30° (#20020574) zijn veroorzaakt door de originaliteit van het schaalmodel en zijn onbelangrijk voor de onberispelijke speel functie.

Technische gegevens

Uitgangsspanning · Speelgoedtransformator

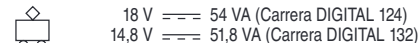

Stroommodi

- 1.) Speelmodus = Voertuigen worden met de handregelaar bediend
- 2.) Rustmodus = De handregelaars worden niet bediend, geen spel
- 3.) Stand-by modus = Na ca. 20 minuten rustmodus wordt de aansluitrail in stand-by modus geschakeld. De middelste LED knippert met lange tussenpozen.
STROOMVERBRUIK < 0,5 watt/0,5W
Door bediening van de handregelaar wordt de stand-by modus beëindigd, de baan bevindt zich weer in rustmodus.
- 4.) Uit toestand = De netvoeding is gescheiden van het stroomnet



Dit product draagt het selectieve klasseringssymbool voor elektrisch afdruk en elektronische apparatuur (WEEE). Dit betekent dat dit product moet worden behandeld overeenkomstig Europese Richtlijn 2012/19/EU teneinde te worden gerecycled of gesloopt om het effect op de omgeving zo klein mogelijk te maken.

Zoek alstublieft contact met uw plaatselijke of regionale bevoegde instantie voor verdere informatie.

Elektronische producten niet inbegrepen in het selectieve klasseringsproces zijn potentieel gevaarlijk voor het milieu en de menselijke gezondheid ten gevolge van de tegenwoordigheid van gevaarlijke substanties.

Innehåll

Säkerhetshänvisningar	25
Beskrivning	25
Innehållet i förpackningen	26
Monteringsanvisningar	26
Underhåll och skötsel	26
Viktig upplysning	27
Åtgärdande av fel / Körteknik	27
Tekniska data	27

Välkommen

Hjärtligt välkommen till Team Carrera!
Bruksanvisningen innehåller viktig information om hur ditt Carrera DIGITAL 124/132 Startlight monterats och används.
Var vänlig och läs igenom den noggrant och förvara den därefter.

Om Du har frågor: kontakta vår distributör, eller besök våra hemsidor:
carrera-toys.com

Kontrollera vänligen att innehållet i förpackningen är fullständig och fritt från eventuella transportskador. Förpackningen innehåller viktiga informationer och bör också förvaras.

Vi önskar dig mycket nöje med ditt nya Carrera DIGITAL 124/132 Startlight.

Säkerhetshänvisningar

• **WARNING!** Inte lämpligt för barn under 36 mån. Kvävningrisk på grund av smådelar som kan sväljas. Varning! Funktionsbetingad klämrisk.

• WARNING!

Denna leksak innehåller magneter eller magnetiska delar. Magneter som fastnar vid varandra eller vid ett metallföremål inuti kroppen kan orsaka allvarliga skador och dödsfall. Uppsök omedelbart läkare om någon har svalt eller andats in magneter.

• Transformatorn är ingen leksak! Kortslut ej anslutningarna på transformatorn! Hänvisning till föräldrarna: Kontrollera regelbundet att kabeln, stickkontakten och kåpan till transformatorn inte är skadade! Använd endast leksaken med den rekommenderade transformatorn! Det är inte tillåtet att använda transformatorn om den är skadad! Vi rekommenderar att skilja transformatorn från strömförsörjningen vid längre pauser. Öppna ej kåporna på transformatorn eller handreglagen!

Anvisningar till föräldrarna:

Transformatorer och nätaggregat till leksaker är inte avsedda att användas som leksaker. Dessa produkter får enbart användas under ständig tillsyn av föräldrarna.

- Kontrollera regelbundet eventuella skador på ledningar, stickkontakter och kåpor på banan och fordonen! Byt ut defekta delar.
- Bilbanan är inte lämpad för drift utomhus eller i fuktiga rum! Håll vätskor borta.
- Lägg inga metalldelar på banan, så att kortslutning förhindras. Ställ inte upp banan direkt bredvid ömtåliga föremål, eftersom fordon som flyger av banan kan förorsaka skador.
- Dra ut stickkontakten innan banan rengörs! Använd en fuktig trasa för rengöring, och inte lösningsmedel eller kemikalier. Förvara banan torrt och dammfritt om den inte används, helst i originalkartongen.
- Använd inte bilracerbanan i ansikts- eller ögonhöjd. Det finns risk för skador p.g.a. att fordon slungas ut.

Hänvisning:

Fordonet får tas i drift igen först när det monterats ihop fullständigt. Montering får endast ske av vuxna personer.

Beskrivning

Startlight visar startljuset när ett lopp börjar. De 5 LED-raderna tänds efter vartannat och slocknar när starten går.
Tjuvstart: Om handkontrollen till en bil aktiveras under startljuset, så betraktas detta som tjuvstart. Bilen som tjuvstartade kör en kort bit och lysdioden till denna bil/handkontroll blinkar. Starten gäller inte och en omstart måste göras.

Startljuset integreras i banan med medföljande Adapter Unit. Startlight kan bara användas tillsammans med Control Unit 20030352.

Texten „Carrera“ på startljusets ovansida lyser när banan är i drift.

Hela funktionsområdet är endast säkerställt tillsammans med Control Unit (20030352). För utförlig information, var god läs bruksanvisningen till Control Unit (20030352).

Innehållet i förpackningen

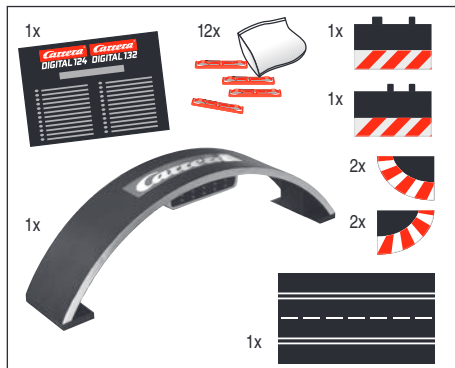

- 1 Startlight
- 1 Adapter Unit
- 1 Vägrenskopplingsstycke
- 1 Vägrensutjämningsstycke
- 4 Avslutningsbitar
- 12 Clips
- Bruksanvisning

Monteringsanvisningar

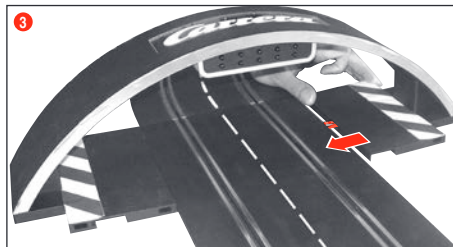
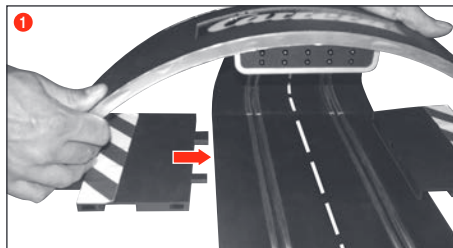

Startljuset ansluts till Adapter Unit på motsvarande ställe, Adapter Unit kan placeras var som helst inom banans layout.

Underhåll och skötsel

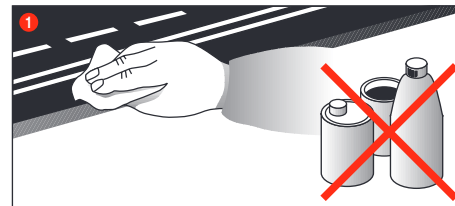

För att säkerställa att bilbanan fungerar felritt bör alla delar rengöras regelbundet. Dra ut stickkontakten innan rengöring påbörjas.

- 1 Bilbana:** Håll vägytan och spåren rena med en torr trasa. Använd inte lösningsmedel eller kemikalier för rengöring. Förvara banan torrt och dammfritt om den inte används, helst i originalkartongen.

Viktig upplysning

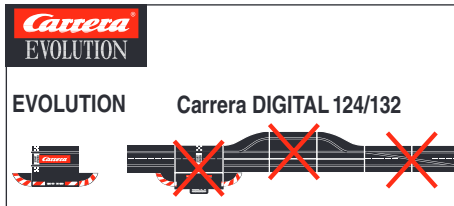

Observera att det vid Evolution (analogt system) och Carrera DIGITAL 124/132 (digitalt system) handlar om två separata och fullständigt oberoende system. Vi upplyser uttryckligen om att de båda systemen skall separeras vid uppbyggnad av banan. Dvs, det får inte finnas några anslutningsskenor från Evolution med anslutningsskenan inkl. Control Unit från Carrera DIGITAL 124/132 i en sträcka. Inte heller när endast en av de båda anslutningsskenorna (Evolution anslutningsskena eller Carrera DIGITAL 124/132 anslutningsskena inkl. Control Unit) är ansluten till strömförsörjningen. Vidare får inte heller några andra komponenter av Carrera DIGITAL 124/132 (växlar, elektronisk varvtalsräknare, Pit Stop) byggas in i en Evolution bana, dvs. köras analogt. Om inte ovanstående uppgifter beaktas, kan det inte uteslutas att Carrera DIGITAL 124/132 komponenter förstörs, i vilket fall inga garantianspråk kan göras gällande.

Åtgärdande av fel Körteknik

Åtgärdande av fel:

Kontrollera vänligen följande vid störningar:

- Är de elektriska anslutningarna riktiga?
- Är transformatorn och handreglagen anslutna korrekt?
- Sitter bänsegmenten ihop felfritt?
- Är bilbanan och spåren rena och utan främmande föremål?
- Är släpskorna i ordning och har kontakt till spåret?
- Är bilarna riktigt kodade mot motsva rande handdosa?
- Vid en elektrisk kortslutning fränkopplas sträckans strömtillförsel automatiskt i 5 sekunder. Detta signaleras medels optiska och akustiska signaler.
- Står bilarna i körriktningen på banan? Om det inte fungerar koppla om körriktningensbrytaren på bilens undersida.

OBS:

Vid körning kann små fordonsdelar lossna, som t.ex. spoiler eller spegel, vilka måste vara så konstruerade för att likna originalet. För att undvika detta kann du skydda dem vid körning genom att avlägsna dem.

Körteknik:

- På de raka sträckorna kan man köra fort, men före en kurva bör man bromsa för att sedan accelerera igen vid kurvans utgång.
- Håll inte fast bilen när motorn är igång och blockera den inte, eftersom motorn skulle kunna bli för varm och ta skada.

OBS: vid användning i rälsystemen som inte är tillverkade av Carrera, måste den befintliga styrkølen bytas ut mot en specialstyrkøl (#20085309). Ett lätt ljud vid användning av Carrera överfart (#20020587) eller motlutskurva 1/30° (#20020574) beror på originalet i skalan och har ingen betydelse för funktionen.

Tekniska data

Utgångsspänning · Leksakstransformator



18 V --- 54 VA (Carrera DIGITAL 124)
14,8 V --- 51,8 VA (Carrera DIGITAL 132)

Strömlägen

- 1.) Körningsläge = bilarna körs via handregulator
- 2.) Viloläge = handregulatorerna ej aktiverade, ingen körning
- 3.) Standby-läge = efter ca 20 minuters viloläge går anslutningsskenan över i standby-läge. Den mellersta LED blinkar med långa mellanrum.
STRÖMFÖRBRUKNING < 0,5 watt/0,5W
Genom aktivering av handregulatorn avslutar man standby-läget. Banan är tillbaka i viloläge.
- 4.) Från-läge = nätenheten fränskild från elnätet



Denna produkt är försedd med symbolen för selektiv kassering av elektrisk utrustning (WEEE). Det innebär att denna produkt måste kasseras motsvarande EG direktiv 2012/19/EU, för att minimera uppståande miljökador. Ytterligare information kan erhållas av lokala eller regionala myndigheter. Elektroniska produkter som utesluts från denna selektiva kasseringsprocess utgör på grund av närvaron av farliga substanser en fara för miljøl och hälsa.

Sisällysluettelo

Turvallisuusohjeita	28
Kuvaus	28
Pakkauksen sisältö	29
Asennusohje	29
Huolto ja hoito	29
Tärkeä huomautus	30
Häiriöiden poisto/ Ajotekniikka	30
Tekniset tiedot	30

Tervetuloa

Tervetuloa Carreran tiimiin!

Käyttöohje sisältää tärkeitä tietoja Carrera DIGITAL 124/132 Startlightin kokoamisesta ja käytöstä.

Lue ne huolellisesti ja säilytä ne sen jälkeen.

Jos sinulla on kysyttävää, käänny myyntiasiamme puoleen tai käy verkkosivuillamme:
carrera-toys.com

Tarkasta, että sisältö on täydellinen ja että se ei ole vioittunut kuljetuksessa. Pakkauksessa on tärkeitä tietoja, mikä vuoksi se pitäisi säilyttää.

Toivotamme sinulle paljon iloa uuden Carrera DIGITAL 124/132 Startlightin kanssa!

Turvallisuusohjeita

• VAROITUS!

Ei sovellu alle 36 kuukauden ikäisille lapsille. Nieltävät pienet osat voivat vahinguttaa. Varoitus: toiminnasta seuraava puristusmivaara.

• VAROITUS!

Tämä lelu sisältää magneetteja tai magneettiosia. Ihmiskehossa toisiinsa tarttuvat tai metalliesineeseen kiinnittyvät magneetit voivat johtaa vakaviin vammoihin tai hengenvaaraan. Hakeudu välittömästi lääkäriin, jos magneetteja on nieltä tai niitä on joutunut hengitysteihin.

• Muuntaja ei ole leikkikalua! Sen liitäntöjä ei saa oikosulkea!

Huomautus vanhemmille: tarkastetaan säännöllisesti, onko muuntajan johdossa, pistokkeessa tai kotelossa vikoja. Leikkikalua saa käyttää vain yhdessä suositeltujen muuntajien kanssa! Viallista muuntajaa ei saa enää käyttää! Rataa saa käyttää vain muuntajan kanssa! Suositellaan, että muuntaja irrotetaan verkkovirrasta pitempien leikkikatkoksieiden aikana. Ei saa avata muuntajan koteloa eikä nopeussäädintä!

Huomautus vanhemmille:

Leikkikalujen muuntajat ja verkkolaitteet eivät sovellu käytettäväksi leikkikaluina. Näitä tuotteita saa käyttää vain vanhempien jatkuvassa valvonnassa.

• On tarkastettava jatkuvasti, onko radan ja autojen johdoissa, pistokkeessa ja kotelossa vikoja! Vialliset osat on vaihdettava.

• Autorataa ei saa käyttää ulkona tai märkätiloissa! Nesteet on pidettävä pois radan lähetyiltä.

• Radalle ei saa laittaa metalliosia oikosulkujen vuoksi. Rataa ei saa rakentaa arkojen esineiden lähelle, koska radalta sinkoutuvat autot voivat vahingoittaa niitä.

• Verkkopistoke on vedettävä ennen puhdistusta! Puhdistukseen käytetään nihkeää liinaa, ei liuottimia tai kemikaaleja. Kun rataa ei käytetä, sitä säilytetään pölyltä suojattuna ja kuivassa, parhaiten alkuperäispakkauksessa.

• Autorataa ei saa käyttää kasvojen tai silmien korkeudella, koska ulossinkoutuvat autot voivat aiheuttaa tapaturmia.

Huomautus:

Ajoneuvon saa ottaa taas käyttöön vasta sitten, kun se on koottu uudestaan. Vain aikuiset saavat koota ajoneuvon.

Kuvaus

Startlight näyttää valot kilpa-ajon alussa. 5 LED-riviä syttyy peräjälkeen ja sammuvat kilpa-ajon alkaessa.

Varaslähtö: jos jonkin auton käsiohjainta käytetään starttivalojen aikana, se lasketaan varaslähdöksi. Varaslähdön aiheuttanut auto lähtee liikkeelle lyhyesti, ja tämän auton/käsiohjaimen LED vilkkuu. Kilpa-ajoa ei hyväksytä, ja se on aloitettava uudestaan.

Startlight integroidaan rataa mukana toimitetulla Adapter Unitilla. Startlightia voi käyttää vain yhdessä Control Unitin 20030352 kanssa.

Carrera-teksti näkyy Startlightin yläreunassa, kun rata on käytössä.

Täydet toiminnot ovat taattuina vain yhdessä Control Unitin (20030352) kanssa. Käsittelyohjeet voit lukea Control Unitin (20030352) ohjeesta.

Pakkauksen sisältö

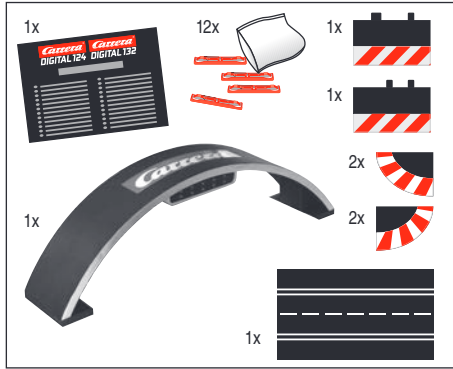

- 1 Startlight
- 1 Adapter Unit
- 1 Reunaliitäntäkappale
- 1 Reunan tasauskappale
- 4 Päätekappale
- 12 Rataosuuksien lukitukset
- 1 Käyttöohje

Asennusohje

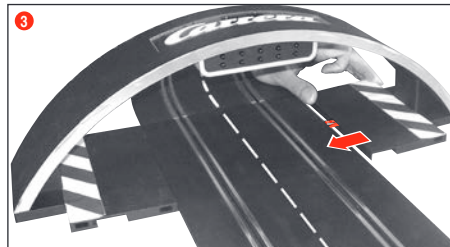
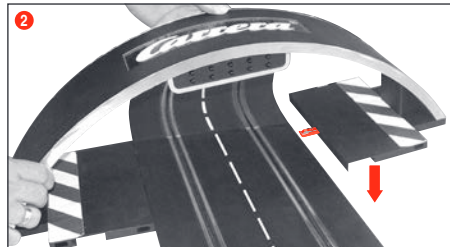
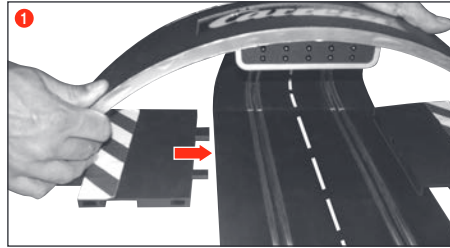

Startlight liitetään Adapter Uniitiin, jonka voi kohdistaa mihin radan kohtaan tahansa.

Huolto ja hoito

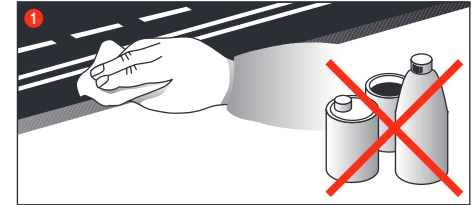

Autoradan moitteettoman toiminnan takaamiseksi kaikki sen osat on puhdistettava säännöllisesti. Verkkopistoke vedetään ennen puhdistusta.

1 Ajorata: radan pinta ja urat pidetään puhtaana kuivalla liinalla. Puhdistukseen ei saa käyttää liuottimia eikä kemikaaleja. Kun rataa ei käytetä, sitä säilytetään pölyltä suojattuna ja kuivassa, parhaiten alkuperäispakkauksessa.

Tärkeä huomautus

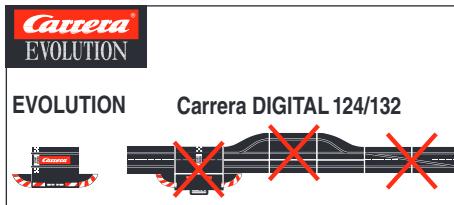

Ota huomioon, että Evolution (analoginen järjestelmä) ja Carrera DIGITAL 124/132 (digitaalinen järjestelmä) ovat kaksi erillistä ja täysin omavaraista järjestelmää. Huomautamme siitä, että molemmat järjestelmät on erotettava toisistaan rataa koottaessa, eli Evolutionin liitäntäkiskoja ei saa olla samassa radassa yhdessä Carrera DIGITAL 124/132:n liitäntäkiskon ja mustan laatikon kanssa. Ei edes siinä tapauksessa, että vain yksi molemmista liitäntäkiskoista (Evolutionin liitäntäkisko tai Carrera DIGITAL 124/132:n liitäntäkisko) ja musta laatikko on liitetty verkkovirtaan. Myöskään muita Carrera DIGITAL 124/132: osia (vaihteita, elektronista kierroslaskinta, varikkoa) ei saa yhdistää Evolution-rataan eli käyttää analogisessa tilassa. Jos yllä mainittuja ohjeita ei noudateta, ei voida sulkea pois mahdollisuutta, että Carrera DIGITAL 124/132:n osat vioittuvat. Tässä tapauksessa takuu ei ole voimassa.

Häiriöiden poisto Ajotekniikka

Häiriöiden poisto:

Häiriöiden esiintyessä tarkasta seuraavaa:

- Onko sähköliitännät tehty oikein?
 - Onko muuntaja ja käsiohjain liitetty oikein?
 - Ovatko rataliitokset kunnossa?
 - Ovatko rata ja urat puhtaita ja ilman roskaa?
 - Ovatko kontaktit kunnossa ja yhteydessä virtakiskoon?
 - Onko autot koodattu oikeaan käsiohjaimeseen?
 - Oikosulun kohdalla radan virransaanti keskeytyy automaattisesti noin 5 sekunniksi, ja siitä ilmoitetaan akustisilla ja optisilla signaaleilla.
 - Ovatko autot radalla ajosuuntaan?
- Toimintahäiriön kohdalla auton alapuolella oleva ajosuuntakytkin laitetaan toiseen asentoon.

Huomautus:

Käytön aikana autosta voi irrota pikkuosia, kuten spoilereita tai peilejä, jotka on alkuperäisen mallin mukaisesti ottava mukana. Sen estämiseksi ne voi irrottaa ennen käyttöä.

Ajotekniikka:

- Suorilla osuuksilla voi ajaa nopeasti, ennen mutkaa täytyy jarruttaa, mutkan päässä voi kiihdyttää taas.
- Autoja ei saa pitää kiinni tai estää moottorin käydessä. Se voi aiheuttaa ylikuumentumista ja moottorivikoja.

Huomautus: kun käytetään muita kuin Carreran ratoja, ohjain on korvattava erikoisvalmisteisella ohjaimella (nro 20085309). Ajoaajat Carreran siltaa (nro 20020587) tai mutkaa 1/30° (nro 20020574) käytettäessä ovat riippuvaisia mittakaavan aitoudesta, eikä niillä ole vaikutusta ajoon.

Tekniset tiedot

Muuntajan · lähtöjännite

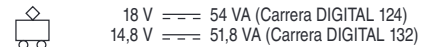

Virtatilat

- 1) Ajo = ajoneuvoja ohjataan käsiohjaimista
- 2) Lepotila = käsiohjaimia ei käytetä, ei ajoa
- 3) Valmiustila = noin 20 minuuttia lepotilan jälkeen liitäntäkisko kytkeytyy valmiustilaan. Keskimääräinen LED vilkkuu pitkin välein. **VIRRANKULUTUS < 0,5 watti / 0,5 W** Valmiustila loppuu, kun käsiohjain aktivoidaan. Rata on taas lepotilassa.
- 4) Pysäköitytty tila = verkkolaite irrotettu verkkovirrasta



Tämä tuote on varustettu merkillä, jonka mukaan se on hävitettävä sähköromuna (WEEE). Se tarkoittaa, että tämä tuote on hävitettävä EU-direktiivin 2012/19/EU mukaan ympäristövahinkojen pienentämiseksi.

Lisätietoja saa paikalliselta tai alueelliselta viranomaiselta.

Sähkölaitteet, joita ei hävitä näiden määräysten mukaisesti, ovat riski ympäristölle ja terveydelle niiden sisältämien vaarallisten aineiden vuoksi.

Innholdsfortegnelse

Sikkerhetshenvisninger	31
Beskrivelse	31
Innholdet i pakningen	32
Montasjeanvisning	32
Vedlikehold og pleie	32
Viktig anvisning	33
Feilretting / Kjøreteknikk	33
Tekniske data	33

Velkommen

Hjertelig velkommen til Team Carrera!
Bruksanvisningen inneholder viktige opplysninger om oppbyggingen og betjeningen av ditt Carrera DIGITAL 124/132 Startlight.

Les nøye gjennom bruksanvisningen og oppbevar den for senere referanse.

Hvis du har spørsmål ber vi deg ta kontakt med salgsavdelingen vår eller gå på hjemmesiden vår:
carrera-toys.com

Kontroller at innholdet i pakken er fullstendig og ikke har blitt skadet i transport. Det finnes viktig informasjon på forpakningen som også bør tas vare på.

Vi ønsker deg mye moro med ditt nye Carrera DIGITAL 124/132 Startlight.

Sikkerhetshenvisninger

• **ADVARSEL!** Ikke egnet for barn under 36 måneder. Kvelningsfare på grunn av smådeler som kan settes i vrangstrupen.
Advarsel: Fare for klemming ved bruk.

• ADVARSEL!

Dette leketøyet inneholder magneter eller magnetiske bestanddeler. Magneter som i en menneskekropp kan trekke på hverandre eller metallgjenstander, kan forårsake alvorlige eller dødelige skader. Kontakt lege umiddelbart hvis magneter har blitt svelget eller innåndet.

• Transformatorer er ingen leke! Koblingene til transformatoren må ikke kortsluttes! Opplysning til foreldrene: Transformatorer bør kontrolleres regelmessig på skader på ledning, støpsel og kasse. Denne leken skal kun brukes med den anbefalte transformatoren! Etter en skade skal den byttes ut! Bilbanen skal bare brukes med én transformator! Ved lengre opphold i kjøringen på banen anbefaler vi å trekke ut kontakten. Kassene på transformator og hastighetsjustering skal ikke åpnes!

Opplysning til foreldrene:

Transformatorer og nettdeler på leker er ikke ment som del av leketøyet. Når disse produktene er i bruk skal det være en voksen til stede.

• Banen og bilene skal kontrolleres regelmessig på skader på ledninger, støpsler og karosseri! Defekte deler byttes ut.

• Bilbanen er ikke egnet for bruk utendørs eller i våtrom! Ikke ha væsker i nærheten av banen.

• For å unngå kortslutning er det viktig at det ikke legges metallgjenstander på baneskinnene. Plasser ikke bilbanen i umiddelbar nærhet av ømfintlige gjenstander: biler som slynges ut fra banen kan forårsake skade.

• Trekk ut kontakten før du gjør banen ren! Bilbanen/bilene gjøres rene med en fuktig klut - uten løsemidler eller kjemikalier. Når den ikke er i bruk bør bilbanen oppbevares støvritt og tørt, – helst i originalforpakningen.

• Bilbanen skal ikke plasseres og brukes i høyde med ansikt/øyne siden biler som slynges ut kan forårsake skade.

Bemerk:

Bilen skal ikke tas i bruk igjen før den er satt fullstendig sammen. Bilen skal settes sammen av en voksen.

Beskrivelse

Startlight signaliserer lysfasen ved starten av et race. De 5 LED-rekkene tennes etter hverandre og slukker ved frigivelse av racestarten.

Feilstart: Hvis en av håndstyringene til en bil betjenes under startlysfasen, gjelder det som feilstart. Bilen som har forårsaket feilstart begynner kort kjøringen, og LED-en til den aktuelle bilen/håndstyringen blinker. Racet blir ikke frigitt og må startes på nytt.

Startlight integreres i banen med den medfølgende Adapter Unit. Driften til Startlight er kun mulig i forbindelse med Control Unit 20030352.

Carrera-skriften på oversiden av Startlight lyser så snart banen er i bruk.

Det fullstendige funksjonsomfanget kan kun garanteres i forbindelse med Control Unit (20030352). For nøyaktig håndtering må du lese anvisningen for Control Unit (20030352).

Innholdet i pakningen

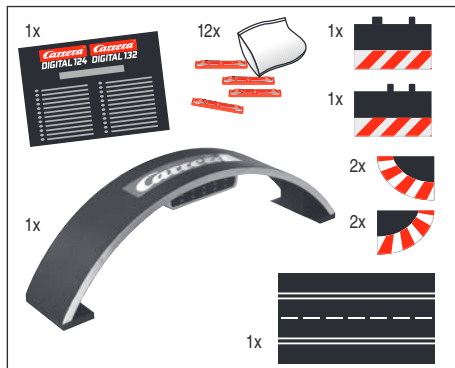

- 1 Startlight
- 1 Adapter Unit
- 1 Kanstivelsesstilkoblingsstykke
- 1 Kantstivelsesutjevningsstykke
- 4 Sluttstykker
- 12 Låsestykker
- Bruksanvisnin

Montasjeanvisning

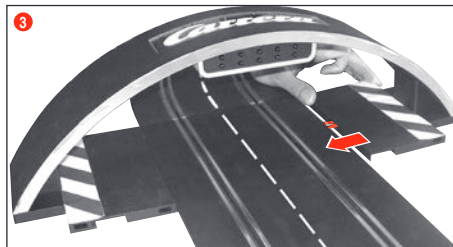
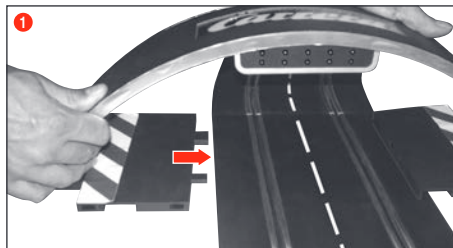

Startlight tilkobles en tilsvarende posisjon på Adapter Unit, denne kan plasseres på en ønsket plass på banelayouten.

Vedlikehold og pleie

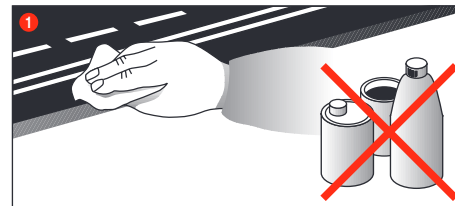

Bruken av bilbanen er sikrest når alle deler rengjøres med jevne mellomrom. Trekk ut kontakten før du rengjør banen.

1 Racerbanen: Baneoverflaten og sporene holdes rene med en tørr klut. Rengjør ikke med løsemidler eller kjemikalier. Når den ikke er i bruk bør bilbanen oppbevares støvfritt og tørt, – helst i originalforpakningen.

Viktig anvisning

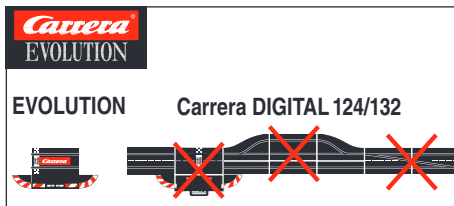

Legg merke til at Evolution (analogt system) og Carrera DIGITAL 124/132 (digitalt system) er to helt forskjellige systemer som ikke har noe med hverandre å gjøre. Vi ber brukerne innstendig om å holde systemene fra hverandre når bilbanen monteres, dvs. at det ikke må settes startskinner fra Evolution & Control Unit sammen med Carrera DIGITAL 124/132-startskinne i én banestrekning. Heller ikke dersom bare en av de to startskinnene (Evolution eller Carrera DIGITAL 124/132) er koblet til strømnettet. Heller ingen andre Carrera DIGITAL 124/132-komponenter (sporskiftere, elektronisk rundeteller, pitstopp) skal bygges inn i en Evolution-bane, dvs. kjøres analogt. Hvis dette ikke tas hensyn til kan det ikke utelukkes at Carrera 124/132 komponentene ødelegges. Slike tilfeller dekkes ikke av garantien.

Feilretting Kjøreteknikk

Feilretting:

Hvis noe ikke fungerer som det skal, skal du først sjekke dette:

- Sitte strømkoblingene ordentlig?
- Er transformator og håndkontroller koblet riktig til?
- Er bane-sammenkoblingene som de skal?
- Ligger det fremmedlegemer på banen eller i sporene?
- Er de rene?
- Er børstene ok og har god kontakt med strømskinnen?
- Er bilen riktig programmert på riktig håndkontroll?
- Ved kortslutning kuttes strømtilførselen til banen automatisk i ca. 5 sekunder og meldt med akustiske og optiske signaler.
- Står bilene i riktig retning på banen? Ved manglende funksjon Legg om kjøreretningsbryteren på undersiden av bilen.

Bemerk:

På bilene finnes små originale detaljer – f.eks. spoilere eller spill – som lett kan løsne eller bryte av når bilene lekes med. For å unngå at disse delene ødelegges, er det mulig å fjerne dem før bilene settes på banen.

Kjøreteknikk:

- Kjør raskt på de rette strekningene, brems ned før svingene, øk farten igjen mot slutten av svingen.
- Ikke hold fast eller blokker bilen når motoren går, det kan gi overoppheting og motorskade.

Bemerk: Hvis det brukes skinnesystemer som ikke er fra Carrera, må styrepinnen byttes ut med spesial-styrepinne nr. 20085309. Kjøreløyd som oppstår i kryssninger (nr. 20020587) eller i bratt sving 1/30° (nr. 20020574) hører med og er en del av kjøreleken.

Tekniske data

Utgangsspenning · Banetransformator



18 V \equiv 54 VA (Carrera DIGITAL 124)
14,8 V \equiv 51,8 VA (Carrera DIGITAL 132)

Strømmodus

- 1.) Spilledrift = Kjøretøy betjenes over håndregulering
- 2.) Hviledrift = Håndregulering betjenes ikke, ingen spill
- 3.) Stand-by drift = Etter ca. 20 minutter hviledrift kobles forbindelsesskinnen i stand-by modus. LED-lampen i midten blinker med lange mellomrom.
STRØMFORBRUK < 0,5 Watt/0,5W
Ved å betjene håndreguleringen avsluttes stand-by modus, toget er i hviledrift igjen.
- 4.) Tilstand AV = Nettapparat atskilt fra strømnettet



Tartalomjegyzék

Biztonsági előírások	34
Leírás	34
A csomag tartalma	35
Felépítési útmutató	35
Karbantartás és gondozás	35
Fontos tudnivaló	36
Hibaelhárítás / Vezetéstechnika	36
Műszaki adatok	36

Üdvözljük

Szívélyesen üdvözljük a Carrera csapatban! A használati utasítás a Carrera DIGITAL 124/132 Startlight felépítésére és kezelésére vonatkozó fontos információkat tartalmaz. Kérjük, gondosan olvassa végig és őrizze meg.

Kérdések esetén kérjük, forduljon értékesítési osztályunkhoz vagy látogassa meg weboldalunkat:
carrera-toys.com

Kérjük, ellenőrizze a csomag tartalmát teljesség és esetleges szállításból eredő sérülések tekintetében. A csomagolás fontos információkat tartalmaz és javasoljuk szintén megőrizni.

Jó szórakozást kívánunk Önnek az új Carrera DIGITAL 124/132 Startlight-tal.

Biztonsági előírások

• FIGYELMEZTETÉS! 36 hónap alatti gyermekeknek nem adható. Fulladásveszély a lenyelhető apró részek miatt. Figyelmeztetés: Működésből eredő beszorulás veszélye.

• FIGYELMEZTETÉS!

Ez a játék mágneset vagy mágneses alkatrészt tartalmaz. Az emberi test belsejében az egymáshoz vagy más fémtárgyhoz tapadó mágnesek súlyos vagy halálos sérülést okozhatnak. Azonnal kérjen orvosi segítséget a mágnes lenyelése vagy belélegzése esetén!

• A transzformátor nem játékszer! A trafó csatlakozóit nem szabad rövidre zární! Tájékoztató a szülőknek: A trafót rendszeresen ellenőrizni kell a vezeték, a dugó vagy a burkolat sérülései tekintetében. A játék csak az ajánlott transzformátorokkal működtethető! Sérülés esetén a transzformátor további alkalmazása tilos! A versenypálya csak egy transzformátorral működtethető! Ha hosszabb ideig nem játszik, javasoljuk a transzformátor áramhálózatról történő leválasztását. A trafó és a sebességszabályozók burkolatát kinyitni tilos

Tájékoztató a szülőknek:

A játékok transzformátorai és tápegységei nem alkalmasak arra, hogy azokat játékszerként használják. Ezeknek a termékeknek a használata csak a szülők folyamatos felügyelete mellett történhet.

• A pályát és a járműveket rendszeresen ellenőrizni kell a vezeték, a dugók és a burkolatok sérülései tekintetében! A meghibásodott alkatrészeket ki kell cserélni.

• Az autóversenypálya szabadban vagy nedves tereken történő használatra nem alkalmas! A folyadékokat távol kell tartani.

• A rövidzárlat elkerülése érdekében nem tehető a pályára fémből készült tárgyak. A pálya nem állítható fel érzékeny tárgyak közvetlen közelében, mivel a pályáról kirepülő járművek sérüléseket okozhatnak.

• A tisztítás előtt húzzuk ki a hálózati dugót! A tisztításhoz nedves kendőt használjunk, az oldó- vagy vegyszerek használata nem megengedett. Ha nem használja a pályát, portól védett és száraz helyen tárolja. E célból legkedvezőbb az eredeti karton használata.

• A versenypálya nem működtethető arc- vagy szemmagasságban, mivel a kirepülő járművek miatt sérülésveszély áll fenn.

Figyelem:

A jármű csak teljesen összeszerelt állapotban helyezhető újra üzembe. Az összeszerelést csak felnőtt végezheti.

Leírás

A Startlight egy verseny megkezdésekor jelzi a jelzőlámpa fázist. Eközben egymás után kigyullad, a verseny indításakor pedig kialszik az 5 LED-sor.

Hibás rajt: Ha a rajtjelző lámpa fázisa közben működtetjük valamelyik jármű kézi szabályozóját, az hibás rajtnak minősül. A hibás indítást okozó jármű röviden elindul, az érintett jármű/kézi szabályozó LED-je pedig villog. A futam nem kezdhető meg és újra kell indítani.

A Startlight a mellékelt Adapter Unit-tel integrálható a pályába. A Startlight működtetése csak a 20030352 sz. Control Unit-tel lehetséges.

A Startlight felső részén található Carrera-felirat világít, mielőtt a pálya üzemben van.

A teljes funkcióterjedeleme csak a Control Unit-tel (20030352) kombinálva biztosított. A pontos kezelés tekintetében olvassa el a Control Unit (20030352) leírását.

A csomag tartalma

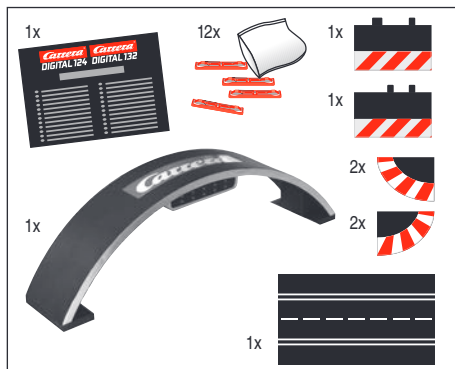

- 1 Startlight
 - 1 Adapter Unit
 - 1 Peremsáv csatlakozó idom
 - 1 Peremsáv kiegyenlítő idom
 - 4 Végidom
 - 12 Pályaszakaszas reteszelések
- Használati utasítás

Felépítési útmutató

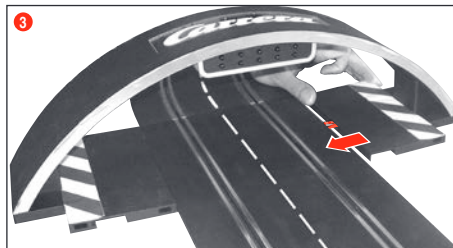
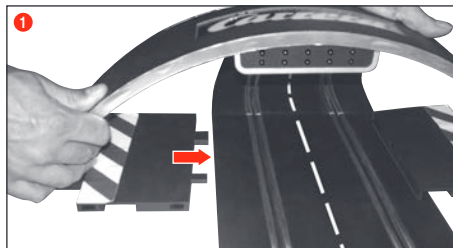

A Startlight-ot a megfelelő helyen kell az Adapter Unit-re csatlakoztatni, ami a pálya tetszés szerinti pontján helyezhető el.

Karbantartás és gondozás

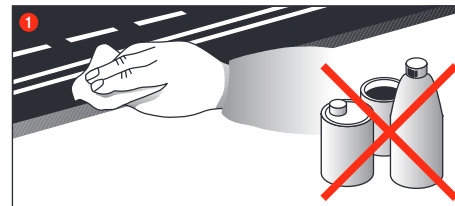

Az autóversenypálya kifogástalan működését biztosítandó, a versenypálya minden alkotóelemét rendszeresen meg kell tisztítani. A tisztítás előtt húzzuk ki a hálózati dugót.

1 Versenypálya: A versenypálya felületét és a nyomvezető barázdákat egy száraz ronggyal tartsa tisztán. Ne használjon a tisztításhoz oldószereket vagy vegyszereket.

Ha nem használja a pályát, portól védett és száraz helyen tárolja. E célból legkedvezőbb az eredeti karton használata.

Fontos tudnivaló

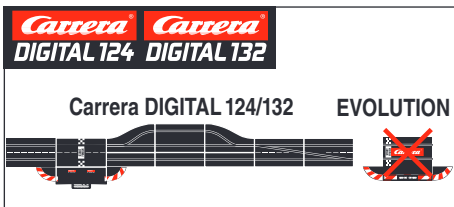
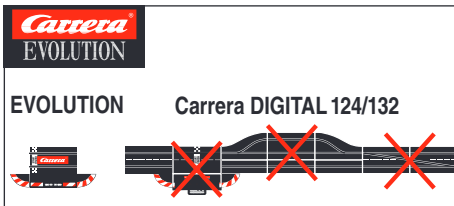

Kérjük, szíveskedjék figyelembe venni, hogy az Evolution (analóg rendszer) és a Carrera DIGITAL 124/132 (digitális rendszer) esetében két külön és teljesen önálló rendszerről van szó. Nyomatékkal felhívjuk a figyelmet arra, hogy a pálya felállítása során a két rendszert külön kell választani, azaz az Evolution pálya egyik csatlakozó sínje sem lehet egy versenypályán a Carrera DIGITAL 124/132 rendszer csatlakozó sínjével és a Control Unit-szal. Akkor sem, ha csak a két csatlakozó sín egyike (Evolution csatlakozó sín vagy Carrera DIGITAL 124/132 csatlakozó sín, Control Unit-szal együtt) van csatlakoztatva az áramellátásra. Továbbá a Carrera DIGITAL 124/132 egyetlen további komponense (váltó, elektronikus körszámláló, Pit Stop) sem építhető be egy Evolution pályába, azaz nem játszható analóg módban. A fenti adatok figyelmen kívül hagyása esetén nem zárható ki, hogy a Carrera DIGITAL 124/132 komponensek roncsolódnak. Ebben az esetben nem érvényesíthető garanciáigény.

Hibaelhárítás Vezetéstechnika

Hibaelhárítás:

- Zavarok esetén kérjük, szíveskedjék ellenőrizni következőket:
- Az áramcsatlakozások szabályosak?
 - A transzformátor és a kézi vezérlő szabályosan vannak csatlakoztatva?
 - A pályaeösszeköttetések kifogástalanok?
 - A versenypálya és a nyomvezető barázdák tiszták és nincsenek rajtuk idegen objektumok?
 - A kefék rendben vannak és érintkeznek az áramvezető sínnel?
 - A járművek szabályosan be vannak kódolva a megfelelő kézi szabályozóra?
 - Villamos rövidzárlat esetén a pálya áramellátása kb. 5 másodperc erejéig automatikusan megszakad, amit akusztikus és optikai jelzés kísér.
 - A járművek a menetiránynak megfelelően állnak a pályán? A működés hiánya esetén átváltjuk a jármű alján található menetirányváltót.

Figyelem:

Játék közben esetleg leválhatnak vagy eltörhetnek a jármű apró alkotóelemei, mint például a spojerek vagy a tükrök, melyeket az eredetihez való hasonlóság miatt így kell kiképezni. Ennek elkerülése érdekében lehetősége van a jármű e részeinek játék előtt történő eltávolítására, ezzel megóvva azokat.

Vezetéstechnika:

- Az egyenes pályaszakaszokon gyorsan lehet haladni, a kanyar előtt fékezni kell, majd a kanyarból kiérve ismét gyorsíthatunk.
- A járműveket a túlhevülés és a motorkárok megakadályozása érdekében nem szabad járó motor mellett tartani vagy blokkolni.

Figyelem: A nem Carrera által gyártott sínrendszereken történő alkalmazás esetén a meglévő vezetőgerincet egy speciális vezetőgerincre (#20085309) kell cserélni. A Carrera híd (#20020587) vagy a döntött kanyar 1/30° (#20020574) alkalmazása esetén a méretarányos eredetiség miatt enyhe menetzörejek hallhatók, melyek a játék kifogástalan menete szempontjából lényegtelenek.

Műszaki adatok

Kimeneti feszültség · Járműtranszformátor



18 V \equiv 54 VA (Carrera DIGITAL 124)
14,8 V \equiv 51,8 VA (Carrera DIGITAL 132)

Energia üzemmódok

- 1.) Játék üzemmód = a járművek a kézi szabályzóval irányíthatók
- 2.) Nyugalmi üzemmód = a kézi szabályzók nem használhatóak, nem lehet játszani
- 3.) Készenléti üzemmód = kb. 20 perc nyugalmi üzemmód után a csatlakozósín készenléti üzemmódba kapcsol át. A középső LED hosszú időközönként villog.
ENERGIAFOGYASZTÁS < 0,5 W
A kézi szabályzó megnyomásával befejeződik a készenléti üzemmód, a pálya megint nyugalmi állapotban van.
- 4.) Kikapcsolt állapot = a tápegység le van választva az elektromos hálózatról



Ez a termék a villamos felszerelések szelektív hulladékgyűjtését jelölő szimbólummal van ellátva (WEEE). Ez azt jelenti, hogy ezt a terméket a 2012/19/EU tanácsi irányelvnek megfelelően kell hulladékként elhelyezni, ezzel minimálva a keletkező környezeti károkat.

További információkat a helyi vagy regionális hatóságnál kaphat.

A szelektív hulladékgyűjtési folyamatból kizárt elektromos termékek a veszélyes szubsztanciák jelenléte miatt veszélyt jelentenek a környezetre és az egészségre.

Spis treści

Uwagi dot. bezpiecznego użycia	37
Opis	37
Zawartość opakowania	38
Instrukcja montażu	38
Konserwacja i pielęgnacja	38
Ważna wskazówka	39
Usuwanie usterek / Technika jazdy	39
Dane techniczne	39

Witamy

Serdecznie witamy w zespole Carrera !
Instrukcja obsługi zawiera ważne informacje dotyczące montażu i obsługi Startlight do Państwa Carrery DIGITAL 124/132.

Prosimy o dokładne zapoznanie się z treścią instrukcji obsługi i o jej zachowanie.

Z pytaniami prosimy zwracać się do naszego działu sprzedaży lub odwiedzić naszą stronę internetową:

carrera-toys.com

Prosimy o sprawdzenie zawartości opakowania celem stwierdzenia czy towar jest kompletny i czy nie uległ uszkodzeniu podczas transportu. Na opakowaniu znajdują się ważne informacje i z tego względu zaleca się jego zachowanie.

Życzymy Państwu przyjemnej zabawy z nowym Startlight do Państwa Carrery DIGITAL 124/132.

Uwagi dot. bezpiecznego użycia

• **OSTRZEŻENIE!** Produkt nie jest przeznaczony dla dzieci w wieku poniżej 36 miesięcy. Niebezpieczeństwo uduszenia na skutek połknięcia małych części. Ostrzeżenie: niebezpieczeństwo zakleszczenia związane z funkcją.

• OSTRZEŻENIE!

Zabawka zawiera magnesy lub części magnetyczne. Magnesy przyciągnięte do siebie lub przywierające do przedmiotu metalowego w organizmie człowieka mogą być przyczyną poważnych, a nawet śmiertelnych obrażeń. W przypadku połknięcia magnesów lub wprowadzenia ich do dróg oddechowych należy natychmiast zwrócić się o pomoc lekarską!

• Transformator nie jest zabawką! Nie wolno zwierać łącz transformatora! Wskazówka dla rodziców: Transformator należy regularnie sprawdzać pod kątem uszkodzeń przewodów, wtyczki i obudowy. Zabawkę należy użytkować wyłącznie z zaleconym transformatorem! Nie wolno używać uszkodzonego transformatora! Tor wyścigowy może być użytkowany wyłącznie z transformatorem! W przypadku dłuższych przerw w użytkowaniu zaleca się odłączenie transformatora od sieci elektrycznej. Nie otwierać obudowy transformatora i regulatorów prędkości!

Wskazówka dla rodziców:

Transformatory i zasilacze sieciowe nie są urządzeniami przeznaczonymi do zabawy. Użytkowanie tych urządzeń musi być zawsze nadzorowane przez rodziców.

- Tor i pojazdy należy regularnie sprawdzać pod kątem uszkodzeń przewodów, wtyczek i obudów! Uszkodzone części należy wymienić.
- Tor wyścigowy nie jest przeznaczony do zabawy na powietrzu lub w wilgotnych pomieszczeniach! Należy unikać kontaktu z substancjami ciekłymi.
- Nie należy umieszczać żadnych metalowych przedmiotów na torze celem uniknięcia zwarcia. Nie należy umieszczać toru w pobliżu łatwo uszkodzalnych przedmiotów, ponieważ pod wpływem działania siły odśrodkowej wyrzucone z toru pojazdy mogą spowodować ich uszkodzenie.
- Przed czyszczeniem należy wyjąć wtyczkę z gniazdka! Do czyszczenia należy używać wilgotnych chusteczek, nie należy używać żadnych rozpuszczalników i środków chemicznych. W przypadku nieużytkowania toru należy go przechowywać najlepiej w oryginalnym kartonie w suchym miejscu i chronić przed zakurzeniem.
- Torem wyścigowym nie należy bawić się na wysokości twarzy lub oczu ze względu na niebezpieczeństwo zranienia przez pod wpływem działania siły odśrodkowej wyrzucone z toru pojazdy.

Wskazówka:

Pojazd może być użytkowany dopiero po jego kompletnym zmontowaniu. Montażu mogą dokonać wyłącznie dorośli.

Opis

Startlight sygnalizuje świetlny sygnał startu. W tym czasie świeci po kolei 5 rzędów LED, które gasną przy otwarciu wyścigu.

Falstart: uruchomienie regulatora ręcznego jednego z pojazdów podczas trwania świetlnego sygnału startu zostanie potraktowane jako falstart. Pojazd, który popełnił falstart podjeżdża krótko i miga LED właściwego pojazdu / regulatora ręcznego. Wyścig nie zostanie otwarty i musi ponownie startować.

Startlight wraz z dostarczoną Adapter Unit zostanie połączony z torem. Użytkowanie Startlight jest możliwe tylko w połączeniu z Control Unit 20030352.

Napis Carrera u góry Startlight świeci się po uruchomieniu toru.

Pełny zakres funkcji jest zagwarantowany tylko w połączeniu z Control Unit (20030352). Dokładne informacje dotyczące obsługi znajdują Państwo w instrukcji obsługi Control Unit (20030352).

Zawartość opakowania

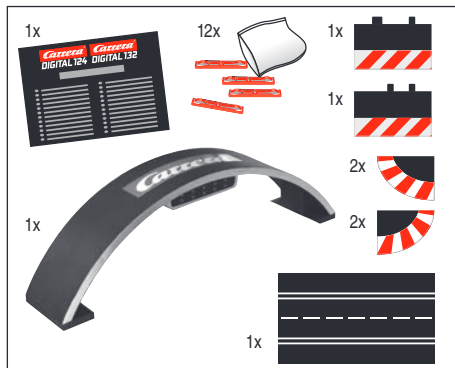

Instrukcja montażu

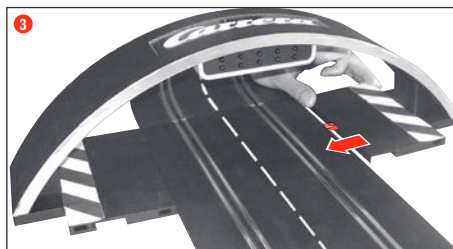
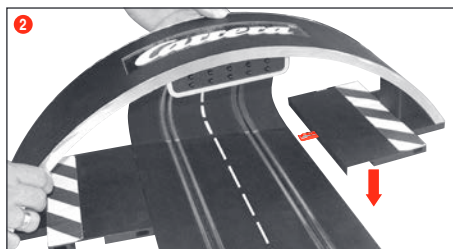
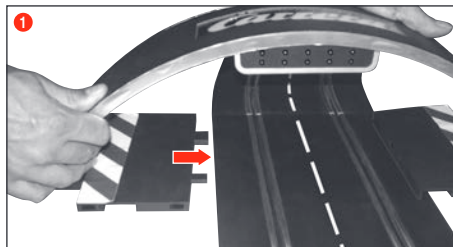

Startlight należy w odpowiednim miejscu przyłączyć do Adapter Unit, którą można umieścić na dowolnym miejscu toru.

Konserwacja i pielęgnacja

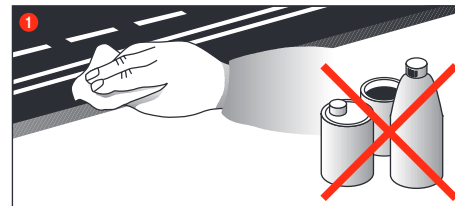

W celu zapewnienia niezakłóconej funkcjonalności toru wyścigowego należy regularnie czyścić wszystkie części toru. Przedtem należy wyjąć wtyczkę z gniazdka.

- 1 **Trasa wyścigu:** powierzchnię toru i środkowy rowek obwodowy oczyścić przy pomocy suchej chusteczki. Do czyszczenia nie używać żadnych rozpuszczalników i środków chemicznych. W przypadku nieużytkowania toru należy go przechowywać najlepiej w oryginalnym kartonie w suchym miejscu i chronić przed zakurzeniem.

Ważna wskazówka

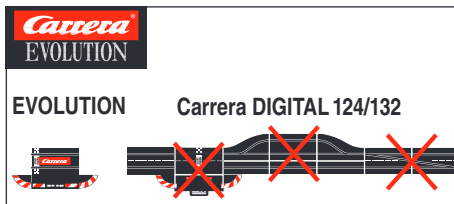

Należy zwrócić uwagę na fakt, że Carrera Evolution (system analogowy) i Carrera DIGITAL 124/132 (system cyfrowy) to dwa oddzielne, zupełnie niezależne systemy. Jednocześnie zwracamy uwagę na fakt, że przy montażu toru należy rozdzielić oba systemy, to znaczy, że nie wolno dopuścić do tego, aby szyna przyłączeniowa typu Evolution znajdowała się jednocześnie z szyną przyłączeniową wraz z Control Unit typu Carrera DIGITAL 124/132 na jednym torze. Należy na to zwrócić uwagę również wtedy, gdy tylko jedna z obu szyn przyłączeniowych (albo szyna przyłączeniowa typu Evolution albo szyna przyłączeniowa typu Carrera DIGITAL 124/132 wraz z Control Unit) jest podłączona do prądu. Ponadto nie wolno montować innych elementów typu Carrera DIGITAL 124/132 (zwoznice, elektroniczny licznik okrążeń, Pit Stop) do toru typu Evolution, to znaczy użytkować w systemie analogowym. Przy nieprzebrzeganiu powyższych wskazówek nie można wykluczyć, że części Carrery DIGITAL 124/132 ulegną uszkodzeniu. W takim przypadku nie będzie można skorzystać z prawa gwarancji.

Usuwanie usterek Technika jazdy

Usuwanie usterek

W przypadku zakłóceń funkcjonowania należy sprawdzić:

- Czy przyłączenia do sieci są prawidłowe?
- Czy transformator i ręczny regulator prędkości są prawidłowo podłączone?
- Czy łącza szyn funkcjonują bez zarzutu?
- Czy tor i środkowy rowek obwodowy są czyste i czy nie leżą na nich jakieś przedmioty?
- Czy szczotki stykowe nie są uszkodzone i mają kontakt z szynami?
- Czy pojazdy są prawidłowo zakodowane na odpowiedni ręczny regulator prędkości?
- W przypadku zwarcia przepływ prądu zostaje automatycznie przerwany na około 5 sekund na co wskazują sygnały akustyczne. Czy pojazdy stoją na torze w kierunku jazdy?
- W przypadku niefunkcjonowania należy zmienić pozycję włącznika kierunku jazdy znajdującego się na spodzie pojazdu.

Wskazówka:

Podczas zabawy drobne elementy pojazdu, jak np. spojler lub lustro, które ze względu na wierność z oryginałem muszą być imitowane, mogą się ewentualnie odłączyć od pojazdu. Aby tego uniknąć mają Państwo możliwość ich usunięcia przed użytkowaniem toru.

Technika jazdy:

- Na prostych odcinkach toru pojazdy mogą poruszać się z wysoką prędkością, przed zakrętem należy wyhamować, przed końcem zakrętu można ponownie przyspieszyć tempo.
- Przy włączonym silniku nie należy przytrzymywać lub blokować pojazdów, ponieważ może to doprowadzić do przegrzania silnika.

Wskazówka: przy użyciu systemów szyn nie wyprodukowanych przez Carrera zamontowana stępka musi zostać zastąpiona specjalną stępką (#20085309). Lekkie szmery przy zastosowaniu wiaduktu Carrera (#20020587) względnie przy pokonywaniu zakrętów pod kątem 1/30° (#20020574) są uwarunkowane wpływem podziałki i pod kątem niezakłóconej funkcjonalności bez znaczenia.

Dane techniczne

Napięcie wyjściowe · Transformator



18 V \equiv 54 VA (Carrera DIGITAL 124)
14,8 V \equiv 51,8 VA (Carrera DIGITAL 132)

Tryby prądu

- 1.) Gra = pojazdy zostają uruchomione regulatorem ręcznym
- 2.) Stan spoczynku / Stand by = regulatory ręczne nie są uruchomione / przerwa w grze
- 3.) Stan spoczynku / Stand by = po około 20 minutach stanu spoczynku szyna przyłączeniowa przechodzi w stan spoczynku stand-by. Środkowa LED miga w dłuższych odstępach czasu.
Zużycie prądu < 0,5 Wat / 0,5 W
Uruchomienie regulatora ręcznego oznacza koniec trybu stand-by, tor znajduje się ponownie w stanie spoczynku.
- 4.) Odłączenie od prądu = Zasilacz sieciowy odłączony od sieci elektrycznej



Ten produkt jest oznaczony symbolem oznaczającym selektywne usuwanie odpadów elektrycznych i elektronicznych (WEEE). To oznacza, że w celu zminimalizowania powstających zanieczyszczeń środowiska produkt ten musi zostać usunięty zgodnie z postanowieniami Dyrektywy Unii Europejskiej 2012/19/EU. Dalsze informacje uzyskają Państwo w urzędach lokalnych względnie regionalnych.

Produkty elektroniczne wyłączone z procesu selektywnego usuwania odpadów, ze względu na zawartość niebezpiecznych substancji oznaczają niebezpieczeństwo dla środowiska i zdrowia.

Obsah

Bezpečnostné pokyny	40
Popis	40
Obsah balenia	41
Návod na montáž	41
Udržba a ošetrovanie	41
Dôležité pokyny	42
Odstraňovanie chýb / Technika jazdy	42
Technické údaje	42

Vitajte

Buďte srdečne vítaní v tíme Carrera!
Návod na obsluhu obsahuje dôležité informácie o stavbe a obsluhu štartovacích svetiel Vášho Carrera DIGITAL 124/132.
Prečítajte ho prosím starostlivo a uložte si ho.

Pri spätných otázkach sa prosím obráťte na odbyť alebo navštívte našu webovú stránku:
carrera-toys.com

Skontrolujte prosím obsah ohľadne úplnosti a prípadných poškodení transportom. Obal obsahuje dôležité informácie a mal by sa taktiež uložiť.

Želáme Vám veľa radosti s Vaším novým Carrera DIGITAL 124/132 Startlight.

Bezpečnostné pokyny

• **UPOZORNENIE!** Nevhodné pre deti do 36 mesiacov. Prehltnutím malých dielov hrozí nebezpečenstvo udusenía. Upozornenie: Počas činnosti hrozí nebezpečenstvo zovretia.

• UPOZORNENIE!

Táto hračka obsahuje magnety alebo magnetické súčiastky. Magnety, ktoré držia spolu alebo ktoré sa pripoja ku kovovému predmetu vnútri ľudského tela, môžu spôsobiť vážne alebo smrteľné zranenie. V prípade prehltnutia alebo vdýchnutia magnetov okamžite vyhľadajte lekársku pomoc.

• Transformátor nie je hračka! Pripojte transformátora neskratovať! Pokyn pre rodičov: Pravidelne kontrolujte transformátor ohľadne poškodení na vedení, na zástrčke alebo na puzdre. Prevádzkujte túto hračku iba s odporúčanými transformátormi! Pri poškodení sa transformátor už nesmie používať! Prevádzkujte závodnú dráhu iba s jedným transformátorom! Pri dlhších prestávkach v hre sa odporúča odpojiť transformátor od siete. Neotvárajte puzdro transformátora a regulátora rýchlosti!

Pokyn pre rodičov:

Transformátory a sieťové zdroje nie sú vhodné na to, aby sa používali ako hračky. Používanie týchto výrobkov sa musí diať za neustáleho dohľadania rodičov.

- Dráhu a vozidlá treba pravidelne kontrolovať ohľadne škôd na vedeniach, na zástrčkách a na puzdrach! Defektné diely vymeniť!
- Automobilová závodná dráha nie je vhodná na prevádzkovanie vonku! Nepripúšťať blízkosť tekutín.
- Nepokladajte žiadne kovové diely na dráhu, aby sa vyvarovalo skratom. Nepostavíte dráhu v bezprostrednej blízkosti citlivých predmetov, keďže z dráhy vymrštené vozidlá môžu spôsobiť poškodenia.
- Pred čistením vytiahnuť sieťovú zástrčku! Na čistenie používať vlhkú handru, žiadne rozpúšťadlá alebo chemikálie. Pri nepoužívaní uložte dráhu s ochranou proti prachu a v suchu, najlepšie v originálnom kartóne.
- Neprevádzkovať automobilovú závodnú dráhu vo výške očí alebo tváre, keďže existuje nebezpečenstvo poranenia skrz vymrštené vozidlá.

Pokyn:

Až v kompletne zostavenom stave sa smie vozidlo opäť uviesť do prevádzky. Zostavenie sa smie vykonávať iba skrz dospelé osoby.

Popis

Štartovacie svetlá Startlight signalizujú fázu svetiel pri štarte pretekov. Pritom sa po sebe rozsvietí 5 LED diód a pri povolení štartu pretekov zhasnú.

Pokazený štart: Ak sa počas fázy štartovacích svetiel použije ručný regulátor vozidla, hodnotí sa to ako pokazený štart. Vozidlo, ktoré spôsobilo pokazený štart, sa krátko rozbehne a LED príslušného vozidla/ručného regulátora bliká. Preteky sa nepovolia a musí sa nanovo štartovať.

Štartovacie svetlá Startlight sú do dráhy integrované pomocou jednotky Adapter Unit, ktorá je súčasťou dodávky. Prevádzka štartovacích svetiel Startlight je možná len v spojení s riadiacou jednotkou Control Unit 20030352.

Akonáhle je dráha v prevádzke, nápis Carrera na hornej strane štartovacích svetiel svieti.

Plný rozsah funkcií je zaručený len v spojení s riadiacou jednotkou Control Unit (20030352). Pre presné zaobchádzanie si prosím prečítajte návod pre riadiacu jednotku Control Unit (20030352).

Obsah balenia

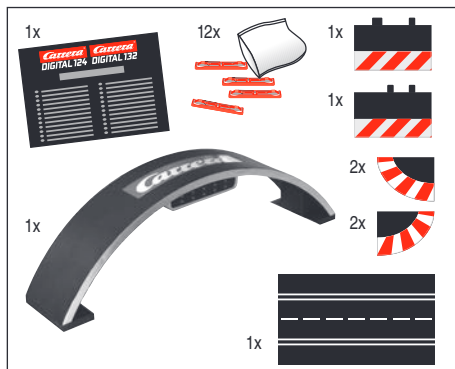

- 1 Startlight
- 1 Adapter Unit
- 1 Pripojný diel okrajového pásu
- 1 Vyrovnávací diel okrajového pásu
- 4 Ukončovacie kusy
- 12 Zablokovania kusu dráhy
- Návod na obsluhu

Návod na montáž

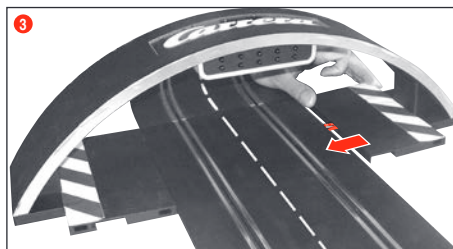
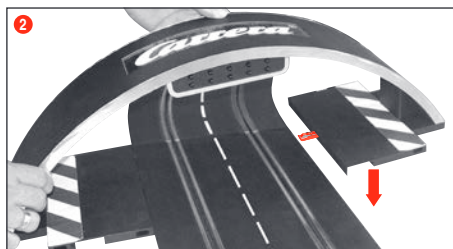
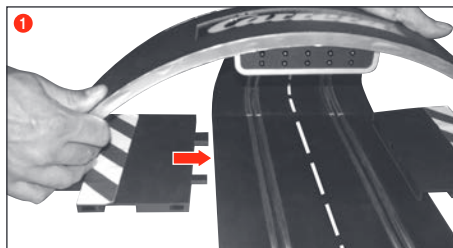

Štartovacie svetlá sa na príslušnom mieste pripoja na jednotku Adapter Unit, táto môže byť umiestnená na ľubovoľnom mieste dráhy.

Údržba a ošetrovanie

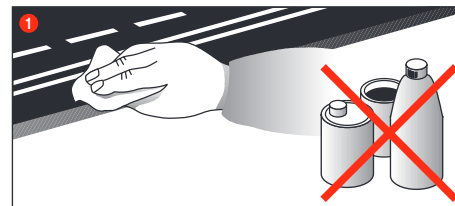

Aby sa zaručila bezchybná funkcia automobilovej závodnej dráhy, by sa mali všetky časti závodnej dráhy pravidelne očistiť. Pred čistením vytiahnuť sieťovú zástrčku.

1 Závodná dráha: Povrch jazdnej dráhy a drážky stopy udržiavať v čistote suchou handrou. Nepoužívať žiadne rozpúšťadlá alebo chemikálie. Pri nepoužití uložiť dráhu s ochranou proti prachu a v suchu, najlepšie v originálnom kartóne.

Dôležitý pokyn

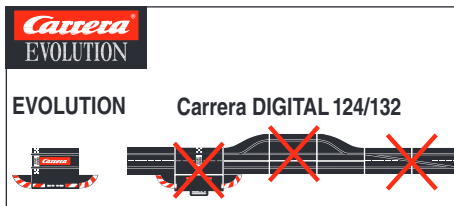

Dajte prosím na to, že sa u systému Evolution (analogový systém) a u systému Carrera DIGITAL 124/132 (digitálny systém) jedná o dva oddelené a kompletne samostatné systémy. Výslovne poukážem na to, aby sa oba systémy pri stavbe dráhy od seba oddelili, t.j. na jednej dráhe sa nesmie nachádzať prípojná koľajnica od Evolutionu spolu s prípojnou koľajnicou včítane Control Unitu od Carrera DIGITAL 124/132. Ani vtedy nie, keď je iba jedna z oboch prípojných koľajnic (prípojná koľajnica Evolution alebo prípojná koľajnica Carrera DIGITAL 124/132 včítane Control Unitu) pripojená na zdroj prúdu. Ďalej sa nesmú ani všetky ostatné komponenty od Carrera DIGITAL 124/132 (výhybky, elektronické počítadlo kôl, Pit Stop) zabudovať do dráhy Evolution, t.j. nesmie sa s nimi hrať v analogovom systéme. Pri nedbaní na vyššie uvedené údaje nemožno vylúčiť, že budú komponenty systému Carrera DIGITAL 124/132 zničené. V tomto prípade nemožno uplatniť žiadny nárok na záruku.

Odstraňovanie chýb Technika jazdy

Odstraňovanie chýb:

Pri poruchách skontrolujte prosím nasledujúce:

- Sú pripojte prúdu korektné?
- Je transformátor a ručný regulátor korektné pripojený?
- Sú spojenia častí dráhy bezchybné?
- Je závodná dráha a sú drážky stop čisté a bez cudzích telies?
- Sú zberacie kontakty v poriadku a majú kontakt ku koľajniciam vodiacim prúdu?
- Sú vozidlá korektné kódované pre príslušný ručný regulátor?
- Pri elektrickom skrate sa prívod prúdu pre dráhu automaticky na 5 sekúnd odopne a toto sa indikuje skrz akustické a optické signály.
- Stoja vozidlá na dráhe v smere jazdy? Pri nefunkčnosti prepnutí prepínač smeru jazdy na spodnej strane vozidla.

Pokyn:

Pri hre sa môžu malé súčiastky vozidiel, ako je spoiler alebo zrkadlo, ktoré z dôvodu vernosti voči originálu musí byť takto napodobnené, prípadne uvoľniť alebo zlomiť. Aby sa tomu zabránilo, máte možnosť tieto pred začiatkom hry skrz odstránenie ochrániť.

Technika jazdy:

- Na rovinách možno jazdiť rýchlo, pred zákrutami by sa malo pribrzdiť, pri výjazde zo zákruty možno opäť zrýchliť.
- Nepřidržiavať alebo nezablokovať vozidlá pri bežiacom motore, týmto môže dôjsť k prehriatiu a k poškodeniam motora.

Pokyn: Pri použití koľajnicových systémov, ktoré nie sú vyrobené firmou Carrera, musí byť pôvodný vodiaci kým nahradený špeciálnym vodiacim kýmom (#20085309). Láhky hluk počas jazdy pri použití Carrera nadjazdu (#20020587) alebo strmej zákruty 1/30° (#20020574), je podmienený originálnym vyhotovením presne podľa miery a je pre bezchybný priebeh hry nepodstatný.

Technické údaje

Výstupné napätie - hračkový transformátor

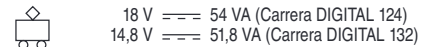

Prúdové režimy

- 1.) Hrací režim = vozidlá sú ovládané ručným ovládačom
- 2.) Pokojový režim = ručné ovládače nie sú v činnosti, žiadna hra
- 3.) Stand-by režim = cca po 20 minútach pokojového režimu zopne prípojná koľaj do stand-by režimu. Prostredná LED dióda bliká v dlhých intervaloch.

SPOTREBA PRÚDU < 0,5 watt / 0,5 W

Stlačením ručného regulátora bude stand-by režim ukončený, dráha je opäť v pokojovom režime.

- 4.) Stav vypnuté = sieťový napájač je odpojený od elektrickej siete



Tento produkt je opatrený symbolom pre selektívnu likvidáciu elektrického výstroja (WEEE). To znamená, že tento produkt musí byť zlikvidovaný podľa direktívy EÚ 2012/19/EU, aby boli minimalizované vznikajúce škody na životnom prostredí.

Ďalšie informácie obdržite u svojho miestneho alebo regionálneho úradu.

Z tohto selektívneho procesu likvidácie vylúčené elektronické produkty, predstavujú kvôli prítomnosti nebezpečných substancií, nebezpečenstvo pre životné prostredie.

Obsah

Bezpečnostní upozornění	43
Popis	43
Obsah balení	44
Návod na montáž	44
Udržba a ošetřování	44
Důležitý pokyn	45
Odstaňování chyb / Technika jízdy	45
Technické údaje	45

Vítejte

Buďte srdečně vítáni v týmu Carrera!

Návod k obsluze obsahuje důležité informace o uspořádání a obsluze startovacích světel vašeho Carrera DIGITAL 124/132.

Přečtěte ho prosím pečlivě a uložte si ho.

Při zpětných dotazech se prosím obraťte na obdyt anebo navštivte naši webovou stránku:

carrera-toys.com

Zkontrolujte prosím obsah ohledně úplnosti a případných poškození transportem. Obal obsahuje důležité informace a měl by se také uložit.

Přejeme vám hodně zábavy s vaším novým Carrera DIGITAL 124/132 Startlight.

Bezpečnostní upozornění

• **UPOZORNĚNÍ!** Není vhodné pro děti mladší než 36 měsíců. Nebezpečí udušení při případném spolknutí malých součástek. Upozornění: Při používání hrozí nebezpečí skřípnutí.

• UPOZORNĚNÍ!

Tato hračka obsahuje magnety nebo magnetické části. Magnety přitahující se k sobě navzájem nebo ke kovovému předmětu uvnitř lidského těla mohou způsobit vážné nebo smrtelné zranění. V případě spolknutí či vdechnutí magnetů vyhledejte okamžitou lékařskou pomoc.

• Transformátor není hračka! Připoje transformátoru nezkratovat! Pokyn pro rodiče:

Pravidelně kontrolujte transformátor ohledně poškození na vedení, na zástrčce anebo na pouzdře. Provozujte tuto hračku pouze s doporučenými transformátory! Při poškození se transformátor již nesmí používat! Provozujte závodní dráhu pouze s jedním transformátorem! Při delších přestávkách ve hře se doporučuje odpojit transformátor od sítě. Neotvírejte pouzdro transformátoru a regulátoru rychlosti!

Pokyn pro rodiče:

Transformátory a síťové zdroje nejsou vhodné na to, aby se používaly jako hračky. Používání těchto výrobků se musí dít za neustálého dohlížení rodičů.

• Dráhu a vozidla je nutno pravidelně kontrolovat ohledně škod na vedeních, na zástrčkách a na pouzdrech! Defektní díly vyměnit!

• Automobilová závodní dráha není vhodná pro provozování venku! Nepřipouštět blízkost tekutin.

• Nepokládat žádné kovové díly na dráhu, aby se vyvarovalo zkratům. Nepostavit dráhu v bezprostřední blízkosti citlivých předmětů, jelikož z dráhy vymrštěná vozidla mohou způsobit poškození.

• Před čištěním vytáhnout síťovou zástrčku! Na čištění používat vlhký hadr, žádná rozpouštědla anebo chemikálie. Při nepoužívání uložít dráhu s ochranou proti prachu a v suchu, nejlépe v originálním kartónu.

• Neprovozovat automobilovou závodní dráhu ve výšce očí anebo tváře, jelikož existuje nebezpečí poranění skrz vymrštěná vozidla.

Pokyn:

Až v kompletně sestaveném stavu se smí vozidlo opět uvést do provozu. Sestavení se smí provádět pouze skrze dospělé osoby.

Popis

Startovací světla Startlight signalizují fázi světelné signalizace při startu závodu. Při něm se postupně rozsvítí 5 řad LED diod a při povolení startu závodu diody zhasnou.

Chybný start: Pokud během fáze startovacích světel dojde ke stisknutí ručního ovladače některého vozidla, bude to vyhodnoceno jako chybný start. Vozidlo, které chybný start způsobilo, krátce naběhne a LED dioda příslušného vozidla /ručního regulátoru bude blikat. Závod nebude povolen a musí proběhnout nový start.

Startovací světla se do dráhy integrují pomocí jednotky Adapter Unit, která je součástí dodávky. Provoz startovacích světel Startlight je možný jen ve spojení s řídicí jednotkou Control Unit 20030352.

Jakmile bude dráha v provozu, rozsvítí se nápis Carrera na horní straně startovacích světel.

Plný rozsah funkcí je zajištěn pouze ve spojení s řídicí jednotkou Control Unit (20030352). Pro přesnou manipulaci si přečtěte návod k řídicí jednotce Control Unit (20030352).

Obsah balení

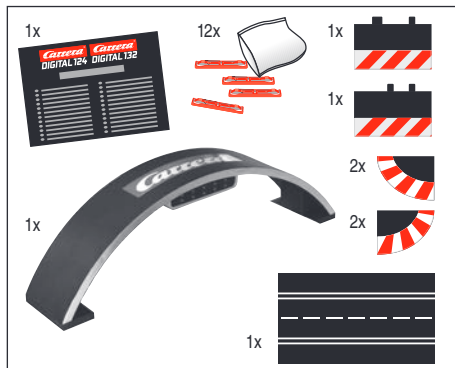

- 1 Startlight
- 1 Adapter Unit
- 1 Přípojný díl okrajového pásu
- 1 Vyrovnávací díl okrajového pásu
- 4 Ukončovací kusy
- 12 Zablkování kusu dráhy
- Návod na obsluhu

Návod na montáž

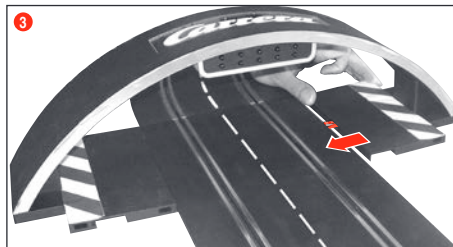
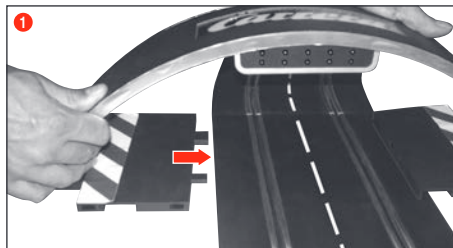

Startovací světla se na příslušném místě připojí na jednotku Adapter Unit, tu je možné umístit na libovolné místo dráhy.

Údržba a ošetřování

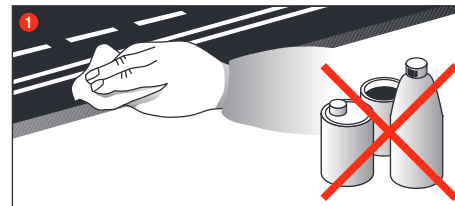

Aby se zaručila bezvadná funkce automobilové závodní dráhy, by se měly všechny části závodní dráhy pravidelně čistit. Před čišťením vytáhnout síťovou zástrčku.

- 1 Závodní dráha:** Povrch jízdní dráhy a drážky stopy udržovat v čistotě suchým hadrem. Nepoužívat žádná rozpouštědla anebo chemikálie. Při nepoužívání uložit dráhu s ochranou proti prachu a v suchu, nejlépe v originálním kartónu.

Důležitý pokyn

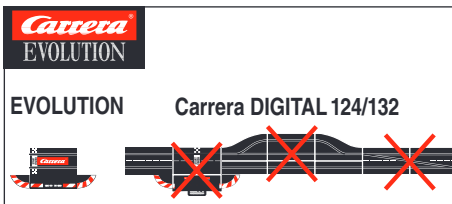

Dbejte prosím na to, že se u systému Evolution (analogový systém) a u systému Carrera DIGITAL 124/132 (digitální systém) jedná o dva oddělené a kompletně samostatné systémy. Výslovně poukazujeme na to, aby se oba systémy při stavbě dráhy od sebe oddělily, t.j. na jednu dráhu se nesmí nacházet přípojná kolejnice od Evolution spolu s přípojnou kolejnicí včetně Control Unitu od Carrera DIGITAL 124/132. Ani tehdy ne, když je pouze jedna z obou přípojných kolejnic (přípojná kolejnice Evolution anebo přípojná kolejnice Carrera DIGITAL 124/132 včetně Control Unitu) připojena na zdroj proudu. Dále se nesmí ani všechny ostatní komponenty od Carrera DIGITAL 124/132 (výhybky, elektronické počítadlo kol, Pit Stop) zabudovat do dráhy Evolution, t.j. nesmí se s nimi hrát v analogovém systému. Při nedbání na výše uvedené údaje nelze vyloučit, že budou komponenty systému Carrera DIGITAL 124/132 zničeny. V tomto případě nelze uplatnit žádný nárok na záruku.

Odstraňování chyb Technika jízdy

Odstraňování chyb:

Při poruchách zkontrolujte prosím následující:

- Jsou připoje proudu korektní?
- Je transformátor a ruční regulátor korektně připojený?
- Jsou spojení částí dráhy bezvadná?
- Je závodní dráha a jsou drážky stop čisté a prosté cizích těles?
- Jsou sběrací kontakty v pořádku a mají kontakt ke kolejnicím vedoucím proud?
- Jsou vozidla korektně kódovaná pro příslušný ruční regulátor?
- Při elektrickém zkratu se přívod proudu pro dráhu automaticky na 5 vteřin odepne a toto se indikuje skrz akustické a optické signály.
- Stojí vozidla na dráze ve směru jízdy? Při nefunkčnosti přepnout přepínač směru jízdy na spodní straně vozidla.

Pokyn:

Při hře se mohou malé součástky vozidel, jako je spoiler anebo zrcátka, které z důvodu věrnosti vůči originálu musí být takto napodobněné, případně uvolnit anebo zlomit. Aby se tomu zabránilo, máte možnost tyto před začátkem hry skrze odstranění ochránit.

Technika jízdy:

- Na rovinkách lze jezdit rychle, před zatáčkami by se mělo přibrzdit, u výjezdu ze zatáčky lze opět zrychlit.
- Nepřidržovat anebo nezablokovat vozidla při běžícím motoru, tímto může dojít k přehřátí a k poškozením motoru.

Pokyn: Při použití kolejových systémů, které nejsou vyrobené firmou Carrera, musí být původní vodící kyl nahrazen speciálním vodícím kylem (#20085309). Lehký hluk během jízdy, při použití nadjezdu Carrera (#20020587) anebo strmé zatáčky 1/30° (#20020574), je podmíněný originálním vyhotovením přesně podle míry a je pro bezvadný průběh hry nepodstatný.

Technické údaje

Výstupní napětí - hračkový transformátor



18 V --- 54 VA (Carrera DIGITAL 124)
14,8 V --- 51,8 VA (Carrera DIGITAL 132)

Proudové režimy

- 1.) Hrací režim = vozidla jsou ovládána ručním ovladačem
- 2.) Klidový režim = ruční ovladače nejsou v činnosti, žádná hra
- 3.) Stand-by režim = cca po 20 minutách klidového režimu se připojná kolej do stand-by režimu. Prostřední LED dioda bliká v dlouhých intervalech.

SPOTŘEBA PROUDU < 0,5 watt/0,5W

Stisknutím ručního regulátoru bude stand-by modus ukončen, dráha je opět v klidovém režimu.

- 4.) Stav vypnuto = síťový napáječ je odpojen od elektrické sítě



Tento výrobek je opatřen symbolem pro tříděnou likvidaci elektrického a elektronického odpadu (WEEE). To znamená, že se tento výrobek musí likvidovat v souladu s směnicí EU 2012/19/EU, aby se minimalizovaly vzniklé škody na životním prostředí. Další informace získáte u svého místního nebo regionálního úřadu. Elektrické a elektronické výrobky vyřazené z tohoto tříděného procesu likvidace odpadu představují kvůli přítomnosti nebezpečných látek nebezpečí pro životní prostředí a zdraví.

Съдържание

Указания за безопасност	46
Описание	46
Съдържание на опаковката	47
Упътване за монтаж	47
Ремонт и поддръжка	47
Важно указание	48
Отстраняване на повреди / Техника на каране	48
Технически данни	48

Добре дошли

Добре дошли в екипа на Carrera!

Упътването за обслужване съдържа важна информация за монтажа и обслужването на Вашия Carrera DIGITAL 124/132 Startlight.

Моля, прочетете го внимателно и след това го запазете.

За въпроси се обърнете към нашия отдел продажби или посетете нашата интернет страница:

carrera-toys.com

Моля, проверете съдържанието за пълнота и евентуални транспортни повреди. Опаковката съдържа важна информация и също трябва да се запази.

Желаем ви всичко хубаво с Вашия нов Carrera DIGITAL 124/132 Startlight.

Указания за безопасност

• **ВНИМАНИЕ!** Продуктът не е подходящ за деца под 36 месеца. Опасност от задавяне при поглъщане на малки частици. Внимание: опасност от прищипване при употреба

• ВНИМАНИЕ!

Тази детска играчка съдържа магнити или магнитни части. Прилепването на магнити един към друг или към метален предмет в човешкото тяло може да причини сериозно нараняване или нараняване с фатални последици. Незабавн потърсете медицинска помощ при поглъщане или вдихане на магнити.

• Трансформаторът не е играчка! Не свързвайте накъсо изходите на трансформатора! Указания към родителите: Редовно проверявайте трансформатора за повреди на кабела, на щекера или корпуса. Играчката трябва да работи само с препоръчаните трансформатори! Ако се повреди, трансформаторът не бива да продължава да се използва! Състезателната писта трябва да работи само с един трансформатор! При по-продължително прекъсване на играта се препоръчва трансформаторът да се изключи от електрическата мрежа. Не отваряйте корпуса на трансформатора и регулаторите на скоростта!

Указание към родителите:

Трансформаторите и мрежовите уреди за играчки не са подходящи да се използват като играчки. Тези продукти трябва да се използват под постоянен родителски контрол.

- Пистата и автомобилите трябва редовно да се проверяват за повреди на кабелите, щекерите и корпусите! Дефектните части да се сменят.
- Състезателната писта за автомобили не е подходяща за употреба на открито или в мокри помещения! Дръжте далеч от течности.
- Не поставяйте метални части върху пистата, за да избегнете късо съединение. Не инсталирайте пистата в непосредствена близост до чувствителни предмети, тъй като изхвърчащите от пистата автомобили могат да предизвикат повреди.
- Преди почистване издърпайте щепсела от контакта! За почистване използвайте влажна кърпа, не използвайте разреждители или химикали. Когато не я използвате, съхранявайте пистата защитена от прах и на сухо място, най-добре в оригиналния кашон.
- Не работете със състезателната писта за автомобили на височината на лицето или очите, тъй като съществува опасност от нараняване поради изхвърчане на автомобилите.

Указание:

Автомобилът може да работи само в напълно сглобено състояние. Сглобяването може да се извършва само от възрастни.

Описание

Startlight сигнализира фазата на светофара при старта на състезанието. При това едно след друго светват 5-те реда светодиоди LED, а при разрешаване на старта на състезанието изгасват. Фалстарт: Ако по време на стартовата фаза на светофара се задейства ръчният регулатор на автомобила, това се счита за фалстарт. Автомобилът, който е причина за фалстарта, тръгва за кратко и LED на съответния автомобил/ръчен регулатор мига. Състезанието не се разрешава и трябва да се стартира наново.

Startlight се вгражда в пистата с помощта на доставения адаптерен модул Adapter Unit. Startlight може да работи само заедно с контролния модул Control Unit 20030352.

Надписът Carrera от горната страна на Startlight светва, щом пистата е в експлоатация.

Пълният функционален обхват е гарантиран само във връзка с контролния модул Control Unit (20030352). За точна употреба прочетете упътването на контролния модул Control Unit (20030352).

Съдържание на опаковката

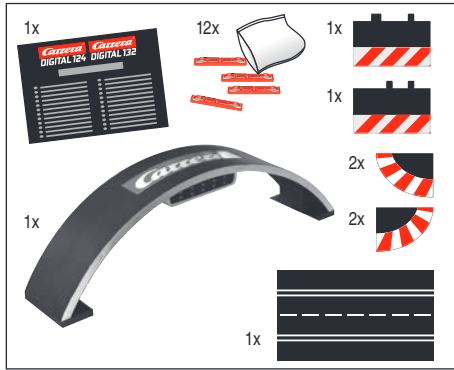

- 1 Startlight
- 1 Adapter Unit
- 1 Свързващ детайл от ограничителната линия
- 1 Изравняващ детайл от ограничителната линия
- 4 накрайника
- 12 Блокировки на пистата
- Ръководство за обслужване

Упътване за монтаж

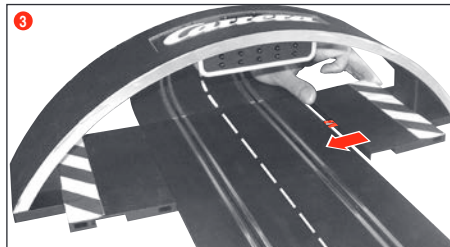
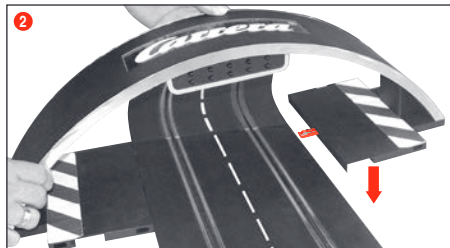
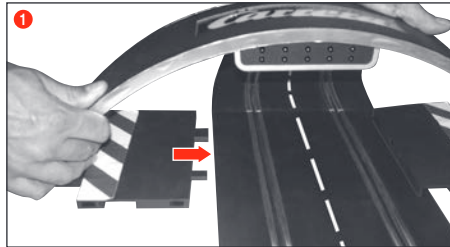

Startlight се свързва на съответното място на адаптерния модул Adapter Unit, той може да се постави на произволно място на пистата.

Ремонт и поддръжка

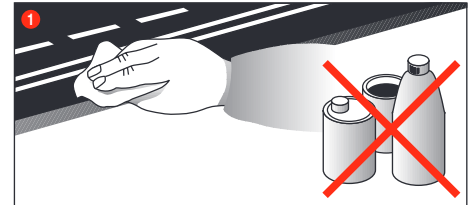

За да се гарантира безупречна функция на състезателната писта за автомобили, всички части на състезателната писта трябва редовно да се почистват. Преди почистване изключвайте щепсела.

1 Състезателна отсечка: Почистете повърхността на пистата за движение и улеите на платното със суха кърпа. За почистване не използвайте разтворители или химикали. Ако не използвате пистата, я съхранявайте защитена от прах и на сухо място, най-добре в оригиналния кашон.

Важно указание

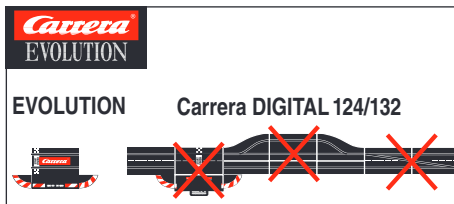

Моля, обърнете внимание, че Evolution (аналогова система) и Carrera DIGITAL 124/132 (цифрова система) са две отделни и напълно самостоятелни системи. Обръщаме специално внимание на това, че при монтажа на пистата двете системи трябва да се отделят, т. е. свързващата шина на Evolution не бива да се намира със свързващата шина, вкл. Control Unit на Carrera DIGITAL 124/132 на едно и също трасе. Дори и тогава, когато една от двете свързващи шини (свързваща шина Evolution или свързваща шина Carrera DIGITAL 124/132, вкл. Control Unit) е свързвана към електрозахранването.

Също така всички останали компоненти на Carrera DIGITAL 124/132 (стрелки, електронен брояч на обиколките, Pit Stop) не бива да се монтират на писта Evolution, т. е. да работят аналогово. При неспазване на горните данни не е изключено компонентите на Carrera DIGITAL 124/132 да се разрушат. В такъв случай не могат да се предявяват гаранционни претенции.

Отстраняване на повреди Техника на каране

Отстраняване на повреди:

- При неизправности проверете следното:
- Правилно ли е електрическото свързване?
 - Правилно ли са свързани трансформаторът и ръчният регулатор?
 - Безупречни ли са връзките на пистата?
 - Състезателната писта и улеите на платното чисти и свободни ли са от чужди тела?
 - Плъзгачите наред ли са и имат ли контакт с релсата, по която тече ток?
 - Автомобилите правилно ли са кодирани за съответния ръчен регулатор?
 - При електрическо късо съединение електрозахранването на пистата се изключва автоматично за около 5 секунди и се оповестява чрез звукови и зрителни сигнали.
 - Автомобилите в посока на движението ли са върху пистата? При нефункциониране превключете ключа за посоката на движение от долната страна на автомобила.

Забележка:

По време на игра дребните части на автомобила като спойлер или огледало, които за да приличат на оригиналните, трябва да се направят наново, могат евентуално да се отделят или счупят. За да се избегне това, имате възможност да ги запазите, като ги махнете преди започване на играта.

Техника на каране:

- По права линия може да се кара бързо, преди завой трябва да се натисне спирачка, на изхода на завоя може отново да се ускори.
- Не спирайте или блокирайте автомобилите, докато двигателят работи, това може да причини прегряване и повреди на двигателя.

Забележка: При използване на системи шини, които не са произведени от Carrera, наличният водещ кил трябва да се смени със специален кил (#20085309). Леките шумове при движение на Carrera при преходи (#20020587) или остри завои 1/30° (#20020574) са обусловени от оригинала и не са определящи за безупречния ход на играта.

Технически данни

Изходящо напрежение · Трансформатор за играчки

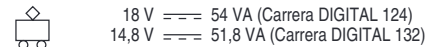

Токови режими

- 1.) Режим на игра = Превозните средства се задействат чрез ръчни регулатори
- 2.) Работа в покой = Ръчните регулатори не се задействат, няма движение
- 3.) Режим stand-by = след ок. 20 минути режим на покой съединителната шина превключва в режим stand-by. Средният светодиод мига на дълги интервали.
КОНСУМАЦИЯ НА ТОК < 0,5 ват/0,5W
Чрез задействане на ръчния регулатор режимът stand-by приключва, влакът се намира отново в покой.
- 4.) Изключено състояние = Захранващият се от мрежата уред се отделя от електрическата мрежа.



Този продукт е означен със символа за разделно изхвърляне на отпадъци като електрическо оборудване (WEEE). Това означава, че трябва да се третира в съответствие с Директивата на Европейски съюз C 2012/19/EU, за да се сведат до минимум вредите за околната среда. Повече информация ще получите в компетентните местни служби. Електронни продукти, изключени от този метод на разделно третиране на отпадъците поради присъствието на опасни вещества, представляват опасност за околната среда и за здравето.

Περιεχόμενα

Οδηγίες ασφαλείας	49
Περιγραφή	49
Περιεχόμενα συσκευασίας	50
Οδηγίες συναρμολόγησης	50
Συντήρηση και φροντί	50
Σημαντική υπόδειξη	51
Αντιμετώπιση σφαλμάτων/Τεχνολογικά συστήματα οδήγησης	51
Τεχνικά χαρακτηριστικά	51

Καλώς ήλθατε

Καλώς ήλθατε στην ομάδα της Carrera!

Το χειρίδιο χειρισμού περιέχει σημαντικές πληροφορίες σχετικά με τη συναρμολόγηση και τον χειρισμό των φώτων εκκίνησης Carrera DIGITAL 124/132 Startlight.

Παρακαλούμε διαβάστε προσεκτικά τις οδηγίες και στη συνέχεια φυλάξτε τις.

Εάν έχετε ερωτήσεις, παρακαλούμε να απευθυνθείτε στον έμπορό σας ή επισκεφθείτε την ιστοσελίδα μας: carrera-toys.com

Παρακαλούμε ελέγξτε το περιεχόμενο της συσκευασίας για πληρότητα και ενδεχόμενες ζημιές από τη μεταφορά. Στη συσκευασία περιλαμβάνονται σημαντικές πληροφορίες και θα πρέπει να φυλάσσεται και αυτή.

Σας ευχόμαστε καλή διασκέδαση με τη νέα σας Carrera DIGITAL 124/132 Startlight.

Οδηγίες ασφαλείας

• **Προειδοποίηση!** Ακατάλληλο για παιδιά κάτω των 36 μηνών. Κίνδυνος ασφύξιας λόγω μικρών αντικειμένων που μπορούν να καταπιωθούν. Προειδοποίηση: κίνδυνος παισιόμας κάποιου μέρους του σώματος που απορρέει από την λειτουργία.

• Προειδοποίηση!

Το παιχνίδι αυτό περιέχει μαγνήτες ή μαγνητικά εξαρτήματα. Οι μαγνήτες, αν προσκολληθούν μεταξύ τους ή με μεταλλικό αντικείμενο μέσα στο ανθρώπινο σώμα, μπορούν να προκαλέσουν σοβαρό ή θανατηφόρο τραυματισμό. Σε περίπτωση κατάποσης ή εισπνοής μαγνητών, πρέπει να ζητήσετε αμέσως ιατρική βοήθεια.

• Ο μετασχηματιστής δεν είναι παιχνίδι! Μην βραχυκυκλώνετε τις επαφές του μετασχηματιστή! Οδηγία προς τους γονείς: Ελέγχετε το καλώδιο, το βύσμα και το κέλυφος του μετασχηματιστή για ζημιές. Χρησιμοποιείτε το παιχνίδι μόνο με τους προβλεπόμενους μετασχηματιστές! Σε περίπτωση βλάβης του μετασχηματιστή, δεν πρέπει αυτός να χρησιμοποιείται! Χρησιμοποιείτε για τον αυτοκινητόδρομο μόνο ένα μετασχηματιστή! Σε μεγαλύτερα διαλείμματα παιχνιδιού αποσυνδέετε τον μετασχηματιστή από το ρεύμα. Μην ανοίγετε το κέλυφος του μετασχηματιστή και των ρυθμιστών ταχύτητας!

Οδηγία προς τους γονείς:

Οι μετασχηματιστές και τα τροφοδοτικά των παιχνιδιών δεν είναι κατάλληλα για να χρησιμοποιούνται τα ίδια ως παιχνίδια. Η χρήση των προϊόντων αυτών πρέπει να γίνεται πάντοτε υπό τη συνεχή επίτηρηση των γονιών.

- Ελέγχετε τον αυτοκινητόδρομο και τα αυτοκίνητα τακτικά για ζημιές στα καλώδια, τα βύσματα και τα κελύφη! Αντικαταστήστε χαλασμένα εξαρτήματα.
- Ο αυτοκινητόδρομος δεν είναι κατάλληλος για λειτουργία σε υπαίθριους ή υγρούς χώρους! Μην πλησιάζετε στο παιχνίδι υγρά.
- Μην τοποθετείτε μεταλλικά αντικείμενα επάνω στον αυτοκινητόδρομο, προκειμένου να αποφύγετε το ενδεχόμενο βραχυκυκλώματος. Μην τοποθετείτε τον αυτοκινητόδρομο κοντά σε ευαίσθητα αντικείμενα, αφού υπάρχει κίνδυνος πρόκλησης ζημιών από τα εκτοξευόμενα αυτοκίνητα.
- Πριν από τον καθαρισμό αποσυνδέετε το βύσμα του ρεύματος! Χρησιμοποιήστε για τον καθαρισμό ένα υγρό πανί, αλλά μην χρησιμοποιείτε καθόλου χημικά ή διαλυτικά μέσα. Όταν δεν χρησιμοποιείτε τον αυτοκινητόδρομο, αποθηκεύστε τον προφυλαγμένο από υγρασία και σκόνη, κατά πρότμηση στην αυθεντική συσκευασία.
- Μην τοποθετείτε τον αυτοκινητόδρομο σε σημεία που βρίσκονται στο ύψος των ματιών και του προσώπου, αφού υπάρχει κίνδυνος τραυματισμού από εκοφενδονιζόμενα αυτοκίνητα.

Υπόδειξη:

Το αυτοκίνητο επιτρέπεται να τίθεται ξανά σε λειτουργία, μόνο αφού πρώτα έχει συναρμολογηθεί εντελώς. Η συναρμολόγηση επιτρέπεται να εκτελείται μόνο από κάποιο ενήλικο άτομο.

Περιγραφή

Τα φώτα εκκίνησης χρησιμοποιούνται στη φάση των φαναρίων κατά την εκκίνηση ενός αγώνα. Στην περίπτωση αυτή ανάβουν με τη σειρά οι 5 σειρές φωτοдиодών LED και ορίζονται κατά την εκκίνηση του αγώνα.

Λάθος εκκίνηση: Εάν κατά τη διάρκεια της διαδικασίας των φώτων εκκίνησης χρησιμοποιηθεί το χειριστήριο κάποιου οχήματος, αυτό μετράει ως λάθος εκκίνηση. Το αυτοκίνητο, που προκάλεσε τη λάθος εκκίνηση, ξεκινάει για λίγο και η σχετική φωτοδιόδος LED του αυτοκινήτου/χειριστηρίου αναβοβλάνει. Ο αγώνας δεν ξεκινάει και πρέπει να γίνει εκ νέου εκκίνηση.

Τα φώτα εκκίνησης ενσωματώνονται με την περιλαμβανόμενη μονάδα αντάπτορα στον αυτοκινητόδρομο. Η χρήση των φώτων εκκίνησης είναι δυνατή μόνο σε συνδυασμό με τη μονάδα ελέγχου Control Unit 20030352.

Η επιγραφή Carrera στην επάνω πλευρά των φώτων εκκίνησης ανάβει μόλις ο αυτοκινητόδρομος τεθεί σε λειτουργία.

Το πλήρες εύρος λειτουργιών διατίθεται μόνο σε συνδυασμό με τη μονάδα ελέγχου Control Unit (20030352). Για τον ακριβή χειρισμό διαβάστε τις οδηγίες της μονάδας ελέγχου Control Unit (20030352).

Περιεχόμενα συσκευασίας

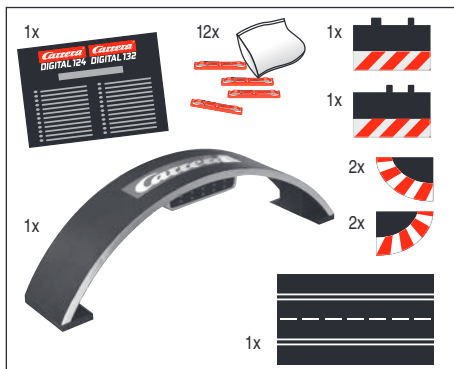

- 1 Startlight
- 1 Adapter Unit
- 1 Τεμάχιο σύνδεσης βοηθητικής λωρίδας
- 1 Τεμάχιο αντιστάθμισης βοηθητικής λωρίδας
- 4 Τελικά τεμάχια
- 12 Ασφαλίστρες τμημάτων πίστας
- Οδηγίες χρήσης

Οδηγίες συναρμολόγησης

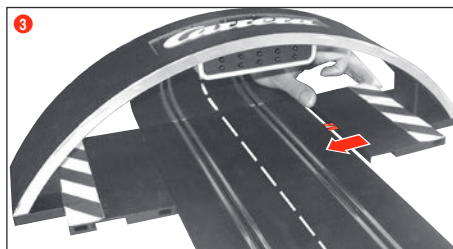
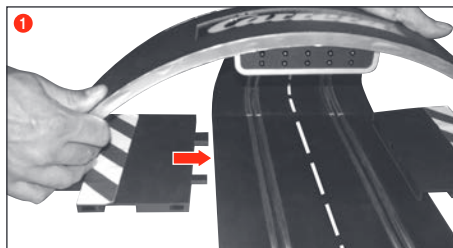

Τα φώτα εκκίνησης συνδέονται πλευρικά σε σχετική θέση στη μονάδα ανάτππορα, αυτή μπορεί να τοποθετηθεί σε οποιαδήποτε θέση της διάταξης του αυτοκινητοδρόμου.

Συντήρηση και φροντί

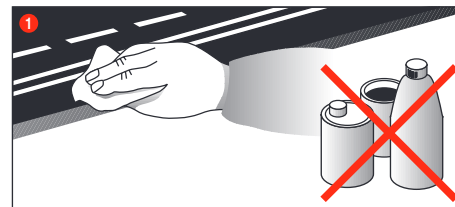

Προκειμένου να έχετε απρόσκοπτη λειτουργία του αυτοκινητοδρόμου, θα πρέπει όλα τα τμήματα να καθαρίζονται τακτικά. Πριν από τον καθαρισμό αποσυνδέστε το βύσμα του ρεύματος.

1 Πίστα αυτοκινητοδρόμου: Διατηρείτε καθαρή την επιφάνεια της πίστας του αυτοκινητοδρόμου με ένα στεγνό πανί. Μην χρησιμοποιείτε διαλυτικά ή χημικές ουσίες για τον καθαρισμό. Όταν δεν χρησιμοποιείτε τον αυτοκινητοδρόμο φυλάξτε τον κατά προτίμηση σε στεγνό σημείο και προφυλαγμένο από σκόνη, κατά προτίμηση μέσα στην αυθεντική συσκευασία.

Σημαντική υπόδειξη

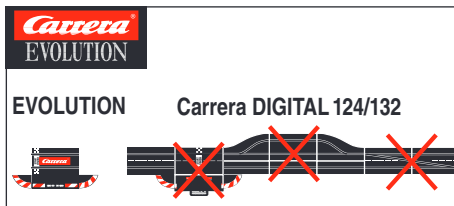

Παρακαλούμε να λάβετε υπόψη, ότι το σύστημα Evolution (αναλογικό σύστημα) και το σύστημα Carrera DIGITAL 124/132 (ψηφιακό σύστημα) είναι δύο ξεχωριστά και εντελώς ανεξάρτητα συστήματα. Συστήνουμε την προσοχή σας, ώστε να απουσιάζουν τα δύο συστήματα κατά τη συναρμολόγηση του διαδρόμου, δηλ. δεν επιτρέπεται να υπάρχει καμία ράγα σύνδεσης του συστήματος Evolution μαζί με ράγα σύνδεσης και Control Unit του συστήματος Carrera DIGITAL 124/132 στην ίδια διαδρομή. Αυτό δεν επιτρέπεται ακόμη και εάν συνδεθεί μόνο μία από τις δύο ράγες σύνδεσης (ράγα σύνδεσης Evolution ή ράγα σύνδεσης Carrera DIGITAL 124/132 μαζί με Control Unit) στην τροφοδοσία ρεύματος.

Επιπλέον, δεν επιτρέπεται να τοποθετηθούν και όλα τα υπόλοιπα εξαρτήματα του συστήματος Carrera DIGITAL 124/132 (τροχιές, ηλεκτρονικός μετρητής γύρων, Pit Stop) σε μία πίστα Evolution, δηλ. να λειτουργήσουν με αναλογικό σύστημα. Σε περίπτωση που δεν τηρηθούν οι παραπάνω υποδείξεις δεν μπορεί να αποκλεισθεί η καταστροφή των εξαρτημάτων του συστήματος Carrera DIGITAL 124/132. Σε αυτήν την περίπτωση δεν μπορούν να εγερθούν απαιτήσεις εγγύησης.

Αντιμετώπιση σφαλμάτων Τεχνολογικά συστήματα οδήγησης

Αντιμετώπιση σφαλμάτων:

Αντιμετώπιση σφαλμάτων:

Σε περίπτωση προβλημάτων παρακαλούμε ελέγξτε τα ακόλουθα:

- Έχουν γίνει σωστά οι συνδέσεις ρεύματος;
- Ο μετασχηματιστής και τα χειριστήρια είναι σωστά συνδεδεμένα;
- Οι συνδέσεις των τροχιών έχουν γίνει σωστά;
- Ο αυτοκινήτοδρομος και οι αλκαλάσεις των τροχιών είναι καθαρά και δεν περιέχουν ξένα σώματα;
- Οι ολισθητήρες είναι εντάξει και έχουν επαφή με την τροχιά ρεύματος;
- Τα οχήματα είναι κωδικοποιημένα σωστά στο αντίστοιχο χειριστήριο;
- Σε περίπτωση βραχυκυκλώματος διακόπεται αυτόματα η τροφοδοσία ρεύματος της πίστας για περίπου 5 δευτερόλεπτα και το γεγονός υποδεικνύεται με ηχητικά και οπτικά σήματα.
- Τα οχήματα είναι τοποθετημένα επάνω στην πίστα προς τη διεύθυνση κίνησης; Σε περίπτωση που δεν λειτουργήσει μετάγετε το διακόπτη διεύθυνσης κίνησης στο κάτω μέρος του αυτοκινήτου.

Υπόδειξη: Κατά τη διάρκεια του παιχνιδιού μπορεί να αποκολληθούν ή να οπάσουν μικροεξαρτήματα του αυτοκινήτου, όπως προφυλακτήρες ή καθρέφτες, που για χάρη της αυθεντικότητας έχουν κατασκευαστεί με το συγκεκριμένο τρόπο. Για να αποφύγετε το ενδεχόμενο αυτό, μπορείτε να τα αφαιρέσετε ώστε να τα προφυλάξετε κατά τη διάρκεια του παιχνιδιού.

Τεχνολογικά συστήματα οδήγησης:

- Στις ευθείες μπορείτε να οδηγήσετε τα αυτοκίνητά σας με μεγάλες ταχύτητες, ενώ πριν από στροφές θα ήταν καλό να χαμηλώνετε την ταχύτητα. Στην έξοδο της στροφής μπορείτε ξανά να επιταχύνετε το αυτοκίνητό σας.
- Μην σφραγίζετε και μην μπλοκάρτε τα αυτοκίνητα όταν λειτουργεί ο κινητήρας τους, αφού μπορεί έτσι να υποστούν υπερθέρμανση και ζημιά στον κινητήρα.

Υπόδειξη: Για χρήση με συστήματα τροχιών που δεν έχουν κατασκευαστεί από την Carrera, πρέπει να αντικατασταθεί η τροχιά οδήγησης από την ειδική τροχιά οδήγησης (#20085309). Οι ελαφρείς ήχοι οδήγησης κατά τη χρήση της υπέρβασης διάβασης Carrera (#20020587) ή της απότομης στροφής 1/30° (#20020574) απαιτούνται για την σχετική αυθεντικότητα του παιχνιδιού και δεν επηρεάζουν τη σωστή λειτουργία του.

Τεχνικά χαρακτηριστικά

Τάση εξόδου μετασχηματιστή παιχνιδιού



18 V === 54 VA (Carrera DIGITAL 124)

14,8 V === 51,8 VA (Carrera DIGITAL 132)

Καταστάσεις λειτουργίας

- 1.) Λειτουργία = ο έλεγχος των οχημάτων γίνεται με τα χειριστήρια
- 2.) Κατάσταση ηρεμίας = όταν δεν γίνεται χειρισμός μέσω των χειριστηρίων δεν γίνεται παιχνίδι
- 3.) Κατάσταση αναμονής (Stand-by) = μετά από περίπου 20 λεπτά στην κατάσταση ηρεμίας η τροχιά σύνδεσης μεταάγει στην κατάσταση αναμονής (Stand-by). Η μεσαία λυχνία LED αναβοσβήνει αργά. **ΚΑΤΑΝΑΛΩΣΗ ΡΕΥΜΑΤΟΣ < 0,5 Watt / 0,5W**
Με το χειρισμό του χειριστηρίου τερματίζεται η κατάσταση αναμονής (Stand-by) και η πίστα βρίσκεται και πάλι σε κατάσταση ηρεμίας.
- 4.) Απενεργοποιημένη κατάσταση = το τροφοδοτικό είναι απουσιάζει από την πρίζα



Το προϊόν αυτό φέρει το σύμβολο για την ξεχωριστή ανακύκλωση ηλεκτρικού εξοπλισμού (WEEE). Αυτό σημαίνει ότι το προϊόν αυτό πρέπει να ανακυκλωθεί σύμφωνα με την Ευρωπαϊκή οδηγία 2012/19/EU, για την ελαχιστοποίηση των περιβαλλοντικών ζημιών που ενδέχεται να προκληθούν. Για περισσότερες πληροφορίες αποταθείτε στις τοπικές αρχές ή στην περιφέρειά σας. Ηλεκτρονικά προϊόντα που δεν υπόκεινται σε αυτήν την διαδικασία ξεχωριστής ανακύκλωσης, αποτελούν κίνδυνο για το περιβάλλον και την υγεία λόγω της παρουσίας επικινδύνων υλικών.

Cuprins

Indicații privind siguranța	52
Descriere	52
Conținutul ambalajului	53
Instrucțiuni de asamblare	53
Întreținerea și curățirea	53
Indicație importantă	54
Remedierea erorilor / Tehnica de deplasare	54
Date tehnice	54

Bine ați venit

Bine ați venit la echipa Carrera!

Instrucțiunile de utilizare conțin informații importante privind montajul și operarea luminii de la start Carrera DIGITAL 124/132 Startlight. Vă rugăm să le citiți cu atenție și apoi să le păstrați.

În caz de întrebări vă rugăm să vă adresați departamentului nostru de vânzări sau vizitați pagina noastră web: carrera-toys.com

Vă rugăm să verificați conținutul să fie complet și să nu fi suferit eventual deteriorări de la transport. Ambalajul conține informații importante și trebuie de asemenea păstrat.

Vă dorim distracție plăcută cu noua dvs. Carrera DIGITAL 124/132 Startlight.

Indicații privind siguranța

• **AVERTISMENT!** Nu este indicat pentru copii sub 3 ani. Pericol de sufocare datorită pieselor mici ce pot fi înghițite. Avertisment: Pericol de prindere datorită funcționării.

• **AVERTISMENT!** Această jucărie conține magneți sau piese magnetice. Magneții care în corpul uman se atrag reciproc sau atrag alte obiecte metalice, pot provoca răni grave sau chiar mortale. Consultați imediat un medic dacă se înghit sau se inspiră magneți.

• Transformatorul nu este o jucărie! Nu scurtcircuitați conexiunile transformatorului! Indicație pentru părinți: Verificați în mod regulat transformatorul și vedeți să nu prezinte defecțiuni ale cablului, ale ștecărului sau ale carcasei. Jucăria se utilizează doar cu transformatorul recomandat! Dacă se constată o defecțiune, nu mai este permisă utilizarea transformatorului! Pista se folosește doar cu un transformator! Dacă pauzele de joacă sunt mai lungi, se recomandă să se scoată transformatorul din priză. A nu se deschide carcasa transformatorului și a regulatorului de viteză!

Indicație pentru părinți:

Transformatoarele și aparatele de rețea nu se vor folosi ca jucării. Folosirea acestor produse se va face doar sub supravegherea permanentă a părinților.

• Pista și mașinile trebuie verificate în mod regulat și văzut să nu prezinte defecțiuni la cabluri, ștecăre și carcasa! Piese defecte se schimbă.

• Pista pentru mașini nu este indicată pentru utilizarea în aer liber sau în încăperile cu umiditate! Lichidele trebuie ținute la distanță.

• Pentru a evita scurtcircuitările, nu se pun piese metalice pe pistă. Pista nu se amplasează în imediata apropiere a obiectelor sensibile, deoarece mașinile care ar putea ieși de pe pistă ar putea provoca pagube.

• Înainte de curățire trebuie scos ștecărul din priză! Pentru curățire se va folosi o cârpă umedă, fără solvenți sau chimicale. Dacă nu se folosește, pista se păstrează protejată de praf și la loc uscat, cel mai bine în cutia originală.

• Pista pentru mașini nu se folosește la înălțimea ochilor sau a feței deoarece există pericol de rănire datorită mașinilor care sunt aruncate de pe pistă.

Indicație:

Mașina se poate utiliza din nou doar după ce a fost complet asamblată. Asamblarea este permisă a se efectua doar de către adulți.

Descriere

Lumina de la start semnalizează faza de semafor la startul unei curse. Cele 5 rânduri de LED-uri se aprind unul după altul, iar la deblocarea startului cursei acestea se sting.

Start greșit: Dacă în timpul fazei de start cu semafor se acționează regulatorul manual al unui vehicul, se consideră start greșit. Vehiculul care a greșit startul pornește scurt și LED-ul vehiculului/regulatorului respectiv se aprinde intermitent. Cursa nu este permisă și trebuie startat din nou.

Lumina de la start Startlight se integrează în pistă împreună cu unitatea de control Control Unit inclusă. Funcționarea luminii de la start este posibilă doar în asociere cu unitatea de control, Control Unit 20030352.

Înscrisul Carrera de pe partea superioară a luminii de la start se aprinde de îndată ce pista este în funcțiune.

Întreaga gamă a funcțiilor este asigurată doar în asociere cu Control Unit (20030352). Pentru o operare exactă vă rugăm să citiți instrucțiunile unității de control, Control Unit (20030352).

Conținutul ambalajului

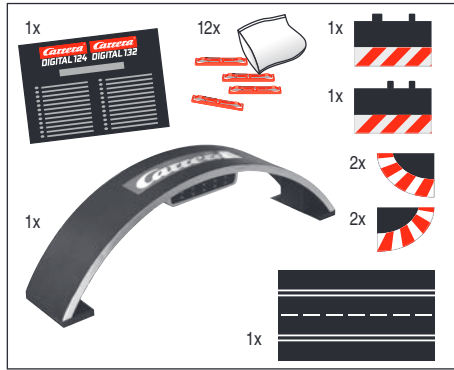

- 1 Startlight
- 1 Adapter Unit
- 1 Piesă de margine pentru racordare
- 1 Piesă de margine pentru compensare
- 4 Piese terminale
- 12 Îmbinări pentru segmentele de pistă
- Instrucțiuni de utilizare

Instrucțiuni de asamblare

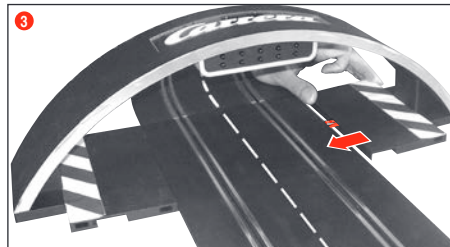
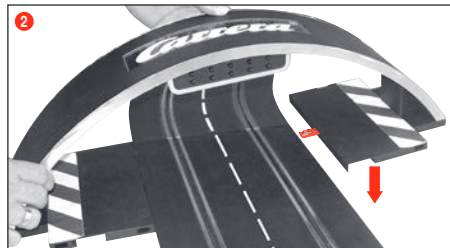
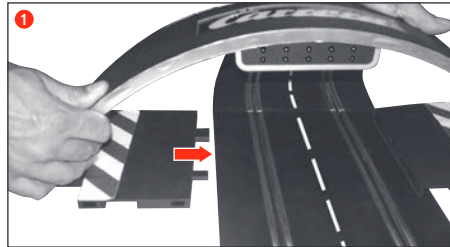

Lumina de la start Startlight se conectează la locul corespunzător de pe Control Unit, aceasta putând fi plasată în orice loc din traseul pistei.

Întreținerea și curățirea

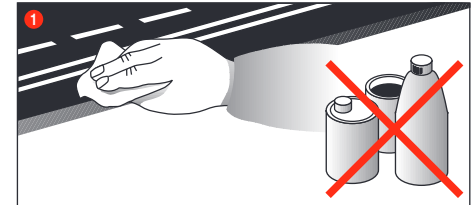

Pentru a asigura o funcționare ireproșabilă a pistei, trebuie curățate toate piesele pistei în mod regulat. Înainte de curățire se scoate ștecărul din priză.

- 1 Pista:** Se curăță suprafața pistei de rulare și canalul benzii cu o cârpă uscată. Pentru curățire nu se vor folosi solvenți sau chimicale. Dacă nu se folosește, pista se păstrează protejată de praf și la loc uscat, cel mai bine în cutia originală.

Indicație importantă

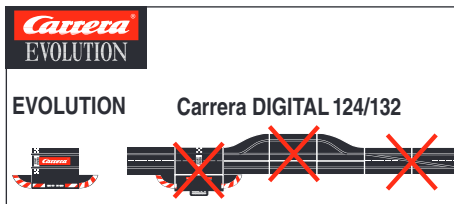

Vă rugăm să țineți cont că Evolution (sistem analog) și Carrera DIGITAL 124/132 (sistem digital) sunt două sisteme separate și complet independente. Vă atenționăm în mod special să separați cele două sisteme la montarea pistei, adică nu este permis ca o șină de racord de la Evolution să se afle într-un segment cu șina de racord incl. Control Unit de la Carrera DIGITAL 124/132. Nici măcar atunci când este conectată la alimentarea de curent doar una din cele două șine de racord (șina de racord Evolution sau șina de racord Carrera DIGITAL 124/132 incl. Control Unit).

De asemenea, nu este permisă montarea nici a altor componente de la Carrera DIGITAL 124/132 (devieri, contor electronic de rundă, Pit Stop) într-un traseu Evolution, adică să se utilizeze pentru joc modul analog. Dacă nu se respectă indicațiile de mai sus, nu este exclusă posibilitatea ca piesele componente Carrera DIGITAL 124/132 să se defecteze. În acest caz se exclude orice pretenție de garanție.

Remedierea erorilor Tehnica de deplasare

Remedierea erorilor:

În caz de deranjamente, vă rugăm să verificați următoarele:

- Sunt corecte conexiunile electrice?
- Transformatorul și regulatorul manual au fost conectate corect?
- Sunt perfecte îmbinările pistei?
- Pista și canalul benzii sunt curate și fără corpuri străine?
- Contactorii sunt în ordine și fac contact cu șina de curent?
- Vehiculele au fost codificate corect pe regulatoarele manuale respective?
- În caz de scurtcircuit electric se întrerupe automat alimentarea electrică a pistei pentru cca. 5 secunde și se semnalează prin semnale optice.
- Vehiculele se află pe pistă în direcția de deplasare? Dacă nu funcționează, se comută sensul de deplasare de la comutatorul de pe partea inferioară a mașinii.

Indicație

În timpul jocului, piesele mici ale mașinii, precum spoiler sau oglinzi, care se construiesc așa pentru a fi cât mai aproape de original, se pot desprinde sau rupe. Pentru a evita aceasta, aveți posibilitatea de a le îndepărta de pe mașină înainte de joacă, pentru a le proteja.

Tehnica de deplasare:

- Pe segmentele drepte se poate merge cu viteză, înainte de curbe trebuie frânat, iar la ieșirea din curbă se poate accelera din nou.
- Mașinile nu se țin și nu se blochează dacă motorul merge deoarece aceasta ar putea duce la supraîncălzire și defectarea motorului.

Indicație: Dacă se folosește pe sisteme de șine care nu sunt produse de Carrera, elementul de ghidare existent trebuie înlocuit cu un element de ghidare special (#20085309). Zgomotele de mers ușoare la folosirea treccilor Carrera (#20020587) sau a curbelor în pantă 1/30° (#20020574) sunt condiționate de originalitatea la scară și nu se remediază pentru o funcționare bună a jocului.

Date tehnice

Tensiunea de ieșire · transformatorul jucăriei



18 V —= 54 VA (Carrera DIGITAL 124)
14,8 V —= 51,8 VA (Carrera DIGITAL 132)

Moduri de alimentare cu curent electric

- 1.) Operarea jocului = vehiculele sunt operate prin telecomenzi manuale
- 2.) Staționare / Operare stand-by = nu se operează telecomenzile manuale, nu se poate juca
- 3.) Operare stand-by = după cca. 20 minute de stare de pauză șina de conectare trece în modul de operare stand-by. LED-ul mijlociu pâlpâie la intervale mai lungi.
CONSUMUL DE CURENT < 0,5 Watt / 0,5W
Prin acționarea telecomenzii manuale se întrerupe modul de funcționare în stand-by, trenul se află din nou în mod de operare în pauză.
- 4.) Deconectarea = Adaptorul se deconectează de la rețeaua de curent



Acest produs poartă simbolul pentru aruncarea selectivă a deșeurilor electrice cu simbolul WEEE. Acest lucru înseamnă că acest produs este conform directivelor EU 2012/19/EU, este necesar să se arunce în mod corespunzător, pentru a minimiza poluarea mediului înconjurător. Informații suplimentare veți obține de la direcțiile locale sau regionale corespunzătoare.

Acest proces de aruncare, de distrugere a restului acestui produs, provoacă substanțe nocive și periculoase pentru sănătate și pentru mediul înconjurător.

Indholdsfortegnelse

Sikkerhedshenvisninger	55
Beskrivelse	55
Emballageindhold	56
Opbygningsvejledning	56
Vedligeholdelse og pleje	56
Vigtig henvisning	57
Fejlkorrektur / Køreteknik	57
Tekniske data	57

Velkommen

Hjertelig velkommen i Team Carrera!
 Betjeningsvejledningen indeholder vigtige informationer om opbygning og betjening af din Carrera DIGITAL 124/132 Startlights.
 Læs den opmærksomt igennem og opbevar den derefter.
 I tilfælde af yderligere spørgsmål henvend dig venligst til vores salgsafdeling eller gå på vores hjemmeside:
carrera-toys.com

Gennemgå venligst indholdet for fuldstændighed og eventuelle transportskader. Emballagen indeholder vigtige informationer og bør ligeledes opbevares.

Vi ønsker dig god fornøjelse med din nye Carrera DIGITAL 124/132 Startlight.

Sikkerhedshenvisninger

• **ADVARSEL!** Ikke egnet for børn under 36 måneder. Kvælningfare ved slugning af smådele. Advarsel: På grund af funktionen er der risiko for klemning.

• **ADVARSEL!** Dette legetøj indeholder magneter eller magnetiske bestanddele. Magneter, der i menneskets krop tiltrækker hinanden, eller en mekanisk genstand, kan give svære eller dødelige kvæstelser. Konsulter straks læge, hvis magneter sluges eller indåndes.

• Transformeren er ikke legetøj! Kortslut ikke transformeren til slutninger! Henvisning til forældre: Gennemgå regelmæssigt transformeren for skader ved ledningen, ved stikket eller ved kabinettet. Legetøjet må kun drives med anbefalede transformere! Ved beskadigelse må transformeren ikke mere anvendes! Racerbanen må drives med kun én transformer! Ved længere pauser anbefales der at frakoble transformeren fra strømmen. Transformeren og hastighedsregulatorernes kabinetter må ikke åbnes!

Henvisning til forældrene:

Transformere og strømforsyninger til legetøj er ikke egnet til anvendelse som legetøj. Anvendelsen af disse produkter skal ske under forældrenes opsyn.

• Banen og fartøjerne skal efterses regelmæssigt for skader på ledninger, stik og kabinetter! Beskadigede dele skal skiftes ud!

• Racerbanen til bilerne er ikke egnet til udendørs drift eller drift i fugtige rum! Holdes væk fra væsker!

• For at undgå kortslutninger, må der ikke lægges metaldele på banen. Banen må ikke opbygges i umiddelbar nærhed af skrøbelige genstande, fordi fartøjer, der slynges fra banen, kan forårsage beskadigelser.

• Træk hanstikket før rensning! Beryt et fugtigt torklæde til rensning, ingen løsningsmidler eller kemikalier. Opbevar banen støvbeskyttet og tør, når banen er ikke i brug, bedst i originalemballagen.

• Kørsel ikke bilvæddeløb i ansigts- eller øjenhøjde, for der består fare for kvæstelser gennem rutsjende køretøjer!

OBS:

Fartøjet må først tages i brug igen, når det er fuldstændigt sammenbygget. Sammenbygningen må kun foretages af voksne.

Beskrivelse

Startlight signaliserer rød/grønfasen ved løbets start. Derved tænder de 5 LED-rækker efter hinanden og slukker når løbet frigives. Fejlstart: Trykkes der på et gashåndtag under startfasen, vurderes dette som en fejlstart. Bilen, der har forårsaget fejlstarten, kører et lille stykke frem og LED'en til den pågældende bil/gashåndtag blinker. Løbet bliver ikke frigivet og skal startes igen.

Startlight integreres i banen vha. en medfølgende Adapter Unit. Startlight kan kun bruges i forbindelse med Control Unit 20030352.

Carrera skrifttrækket på oversiden af Startlight lyser så snart banen er i brug.

Det fulde funktionsomfang er kun sikret i forbindelse med Control Unit (20030352). Den nøjagtige håndtering fremgår af vejledningen til Control Unit (20030352).

Emballageindhold

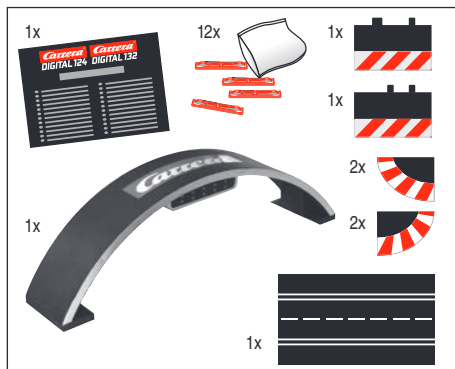

- 1 Startlight
- 1 Adapter Unit
- 1 Kantstribetilslutningsstykke
- 1 Kantudligningsstykke
- 4 Afslutningsstykker
- 12 Skinneclips
- 1x Betjeningsvejledning

Opbygningsvejledning

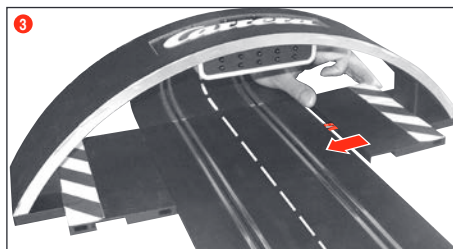
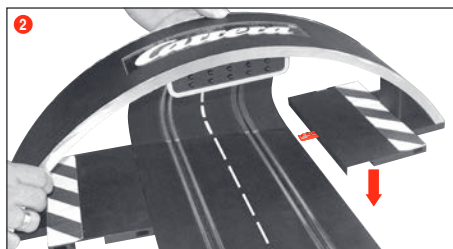
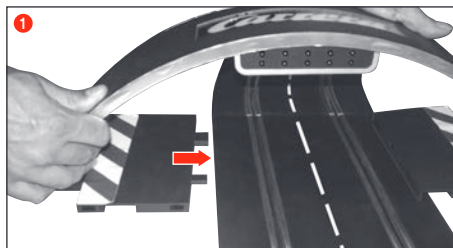

Startlight tilsluttes på det tilsvarende sted på en Adapter Unit, der så kan placeres på et vilkårligt sted på banen.

Vedligeholdelse og pleje

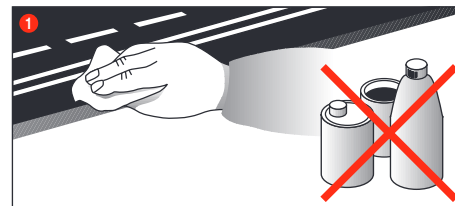

For at garantere en upåklagelig funktion af racerbanen, bør alle dele af racerbanen renses regelmæssigt. Før rensningen trækkes ledningen med hanstikket ud.

- 1 **Racerbanen:** Hold vejbelægningen og sporrillerne ren med en tør klud. Der må ikke benyttes løsningsmidler eller kemikalier til rensning. Opbevar banen støvbeskyttet og tør, når banen er ikke i brug, bedst i originalemballagen.

Vigtig henvisning

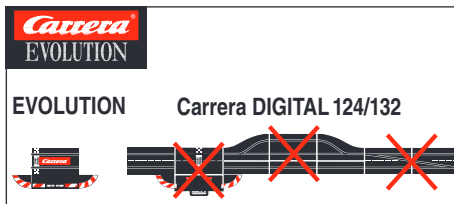

Tag venligst hensyn til, at det ved Evolution (analogt system) og Carrera DIGITAL 124/132 (digitalt system) drejer sig om to separate og fuldstændigt selvstændige systemer. Vi gør udtrykkeligt opmærksomme på, at systemerne skal adskilles under opbygningen af banen, dvs. at der på en strækning ikke må befinde sig nogen tilslutningsskinner fra Evolution samtidigt med tilslutningsskinne inkl. Control Unit fra Carrera DIGITAL 124/132.

Heller ikke da, hvis en af begge tilslutningsskinne (Evolution tilslutningsskinne eller Carrera DIGITAL 124/132 tilslutningsskinne inkl. Control Unit) er tilsluttet til strømforsyningen. Desuden må de yderligere komponenter fra Carrera DIGITAL 124/132 (spor, elektronisk omgangstæller, Pit Stop) heller ikke indbygges i en Evolution bane, dvs. bruges analogt. Hvis der ikke tages hensyn til de ovenfor anførte henvisninger, kan det ikke udelukkes, at Carrera DIGITAL 124/132 komponenterne bliver ødelagt. I dette tilfælde kan der ikke gøres krav på garanti gældende.

Fejlkorrektur Køreteknik

Fejlkorrektur:

Ved teknisk uheld/fejll kontroler det følgende:

- Er strømtilslutningerne korrekte?
- Transformeren og håndspæder tilsluttet korrekt?
- Er banens forbindelser fejlfri?
- Er racerbanen og sporrillerne rene og fri for fremmedlegemer?
- Er slæbeskoene i orden og har kontakt til strømføringskinnen?
- Er køretøjerne indkoderet korrekt til den tilsvarende håndspæder?
- Ved elektrisk kortslutning bliver banens strømtilføring automatisk afbrudt for ca. 5 sekunder og meldt gennem akustiske og optiske signaler.
- Står fartøjerne på banen i køreretningen? Ved ikke-funktion skift da køreretnings-afbryder på fartøjets underside om.

OBS:

Under legen kan der eventuelt løses eller brække smådele fra fartøjerne af, som spoiler eller spejle, der på grund af ønsket om originaludseende skal kopieres på denne måde. For at undgå dette, har du mulighed for at fjerne disse før legen begynder.

Køreteknik:

- På de lige skinner må der køres hurtigt, foran kurven skal der bremses, ved udgangen kan tempoet igen forøges.
- Fartøjerne må med løbende motor ikke holdes fast eller blokeres, derved kan der forekomme overophedning og motorskader.

OBS: Ved brug af skinnesystemer, der ikke er produceret af Carrera, skal den eksisterende styretap erstattes med specialstyretappen (#20085309). Let kørestøj ved brug af Carrera-overkørsel (#20020587) eller stejlkurve 1/30° (#20020574) skyldes den originale målestok og er uden betydning for en upåklagelig kørsel.

Tekniske data

Udgangsspænding · legetøjstransformer



18 V \equiv 54 VA (Carrera DIGITAL 124)
14,8 V \equiv 51,8 VA (Carrera DIGITAL 132)

Strømmodi

- 1.) Køremodus = køretøjet styres via håndgasregulatoren
- 2.) Hvilemodus = håndgasregulator bruges ikke, ingen kørsel
- 3.) Stand-by = efter ca. 20 minutter hvilemodus går tilslutningsskinne på stand-by modus. Den midterste LED blinker med lange mellemrum.
STRØMFORBRUG < 0,5 watt / 0,5W
Ved tryk på håndgasregulatoren afsluttes stand-by modus, banen befinder sig igen i hvilemodus.
- 4.) Ud-tilstand = netenhed adskilt fra strømnettet



Dette produkt er forsynet med symbolet for selektiv bortskaffelse af elektrisk udstyr (WEEE). Det betyder, at dette produkt fra EU-direktivet 2012/19/EU skal bortskaffes tilsvarende for at minimere risikoen for miljøskader.

Yderligere informationer kan du få hos dine lokale eller regionale myndigheder. Elektroniske produkter, der er udelukket fra denne selektive bortskaffelsesproces, udgør en fare for miljøet og helbredet pga. forekomsten af farlige substanser.



目录

安全提示	58
说明	58
包装内容	59
安装说明	59
维护和护理	59
重要提示	60
排除故障和行驶技术	60
技术数据	60

欢迎

欢迎加入Carrera团队
使用说明书包含关于建造和运行Carrera DIGITAL 124/132
出发信号灯的重要信息。
仔细阅读本说明并将之好好保存。

如有问题, 请您同我们的销售部门联系, 或访问我们的网页
carrera-toys.com

请检查包装内容是否完整, 是否存在运输破损。外包装上有
重要信息, 因此也应好好保存。

我们希望您能尽情享受崭新的Carrera DIGITAL 124/132信
号灯所带来的欢乐。

安全提示

• 警告! 不适用于小于36个月的儿童。内含小块部件, 不慎
吞咽可导致窒息危险。请注意: 产品功能性质决定, 有卡住
的危险。

• 警告!

此玩具中含磁铁或带磁性的部件。在人体中相互吸附或吸引
其它金属件的磁铁可造成重伤或危及生命。在不慎吞入或吸
入磁铁后请务必立即就医。

• 变压器不是玩具! 不得将变压器短路连接! 提示家长: 应定期
检查变压器上的电线、插头或壳体是否完好。只允许使用推
荐的变压器。若存在破损, 便不得再使用变压器。只允许用
一个变压器来运行赛车道。若长期闲置不用, 建议切断变压器
与电源的连接。不允许打开变压器和调速器的外壳。

家长安全提示:

请勿让孩子玩耍玩具附带的变压器及电源装置。其使用须在
家长的监督下进行。

• 应定期检查车道和车辆上的电线、插头和壳体是否完好。
若部件损坏, 应及时更换。

• 赛车道不适宜在户外或潮湿的地方使用。附近不得有液
体。

• 为避免发生短路, 不得将金属部件放在车道上。不得将车道
放置在易碎物品附近, 以免车辆从滑行道上甩出导致损坏。

• 清洁前, 应按下电源插头。清洁时, 请使用一块湿布, 不得使
用稀释剂或化学品。不使用时应将赛车道保存在清洁干燥的
地方, 最好是放在原包装箱中。

• 请勿将行车道定位安装在脸颊及视线的同等高度, 以防车
辆出轨伤及人身。

提示:

汽车只有在全部安装完毕的状态下方可再次投入使用。安装
工作仅能由成年人进行。

说明

出发信号灯在比赛起跑阶段发出信号。5个LED依次亮起,
当信号灯熄灭后, 比赛立即开始。

起跑犯规: 在信号灯阶段, 如有人操作遥控器, 则被视为起
跑犯规。犯规车辆只前行一小段距离, 车辆和遥控器上相关
的LED开始闪烁。比赛将无法继续, 必须重新启动。

出发信号灯可借助厂商提供的适配部件加载入赛道。出发
信号灯的运行仅在与Control Unit 20030352连接时可行。

出发信号灯上的Carrera标志会在赛道启动时亮起。

仅在与Control Unit (20030352) 连接时能保证所有功能的
可行。具体运行请参见Control Unit (20030352) 说明书。

包装内容

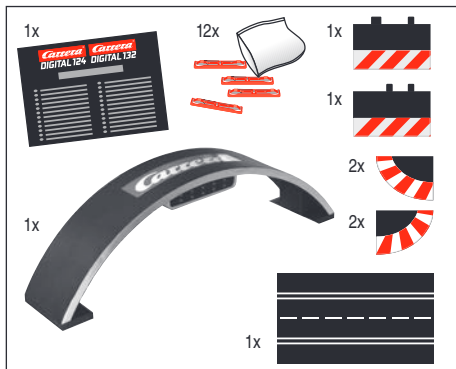

安装说明

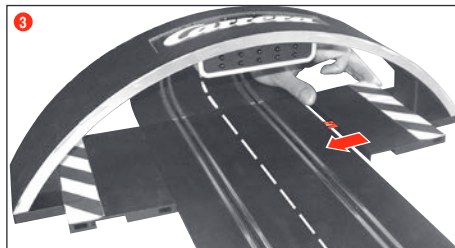
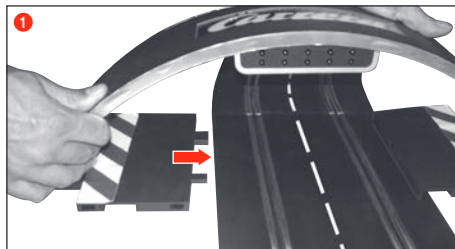

出发信号灯只能安装在适配部件相应位置，安装好后可加载在赛道布局的任意位置。

维护和护理

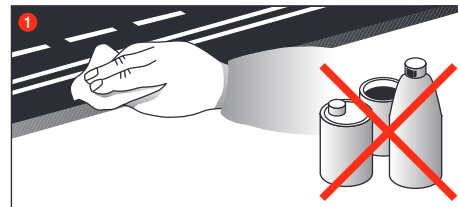

为确保赛道功能完全正常,应定期清洁赛车道的所有部件。清洁前应拔下电源插头。

1 赛车路段: 用一块干布擦净赛道表面和轨道槽。清洁时,不得使用稀释剂或化学品。不使用时应将赛道保存在清洁干燥的地方,最好是放在原包装箱中。

重要提示

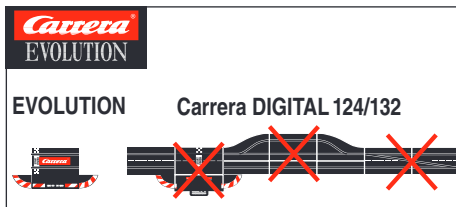

请注意, Evolution (模拟系统) 及 Carrera DIGITAL 124/132 (数码系统) 是两个完全不同的独立系统。我们在此强调, 组装轨道时应分别对待两个系统, 即Evolution的连接轨道不得与Carrera DIGITAL 124/132的连接轨道, 包括 其黑箱子, 安装于同一车道上。即使其中一系统的连接轨道 接在电源上也不可以。

此外, 所有Carrera DIGITAL 124/132型的其它部件(预选 转辙器, 电子计圈器, 制动等) 都不得被安装在 Evolution 型轨道上, 即不可安装在模拟系统中。如不遵守以上提示, 则可导致Carrera DIGITAL 124/132 部件损坏。此情况下, 质量担保失效。

排除故障和行驶技术

排除故障:

发生故障时请检查下列事项:

- 电路连接是否正确?
 - 变压器和手动控制器的连接是否正确?
 - 车道之间的连接是否正确?
 - 赛车道和轨道槽是否干净、且无异物?
 - 滑触是否正常? 是否与电导轨有接触?
 - 是否所有赛车都通过相应的手动调节编码完毕了?
 - 出现短路时, 轨道会自动断电5秒钟, 并会有声光信号显示。
 - 赛车是否在轨道上准备就绪?
- 在功能失效时, 调整赛车底侧的行使方向开关。

提示:

在游戏进行中, 车辆上的小零件如仿真的扼流器或镜子可能会松动或断裂。为避免这一现象发生, 可以在游戏开始前将它们取出。

行驶技术:

- 在直道上可以快速行驶, 在弯道前应刹车, 驶出弯道时可以重新加速。
- 车辆的发动机运转时, 不得阻拦或封锁车辆, 这样会因发动机过热而受损。

提示:

转向器在轨道系统上使用, 如该转向器非系Carrera生产, 必须更换为专用转向器(#20085309)。Carrera赛车在实现 (#20020587) 横越或行车弯陡道达1/30° (#20020574) 时有轻微噪音, 该行驶噪音符合赛车的独特设计, 不影响赛车正常运行。

技术数据

输出电压 · 玩具变压器



18 V --- 54 VA (Carrera DIGITAL 124)
14.8 V --- 51.8 VA (Carrera DIGITAL 132)

通电模式

- 1.) 游戏状态 = 游戏车可以通过遥控器操纵
- 2.) 静止状态 = 不操作遥控器, 游戏停止
- 3.) 待机状态 = 进入静止状态20分钟后, 连接轨转为待机状态。中间的指示灯缓慢闪烁。
电流消耗<0.5瓦特/0.5W
通过操作遥控器可使游戏自动从待机转为静止状态。
- 4.) 关机状态 = 拔出电源



梱包内容

安全上の注意事項	61
説明	61
梱包内容	62
組立て説明書	62
手入れ	62
重要事項	63
トラブルシューティング / 走行技術	63
テクニカルデータ	63

ようこそ

カレラ・チームへようこそ！

取扱説明書には、お客様のCarreraデジタル124/132スタートライトの組立てと操作に関する重要な情報が含まれています。

取扱説明書をよくお読みのうえ、大切に保管してください。

ご不明な点がございましたら、販売店もしくは弊社の販売部までお問い合わせください。また、弊社ホームページ carrera-toys.com をご覧ください。

製品不良でないか、あるいは運搬時の損害があるかどうかを確認してください。なお、包装箱は重要な製品情報が記載されていますので、大切に保管してください。

新しいカレラDIGITAL124/132スタートライトでお楽しみください。

安全上の注意事項

・「警告！
36ヶ月未満のお子様には適しません！ 誤って飲み込みかねない小さな部品による窒息の危険あり。注意：機能上挟まれる危険あり。

・警告！この玩具は磁石又は磁気を帯びた構成部品を含みます。磁石が体内で互いに引き付け合ったり又は他の金属物体を引き付けたりすると、重大な又は致命的な怪我の原因となることがあります。磁石を飲み込んだり又は吸い込んだりした場合は、即座に医師に相談してください。

- ・お子様がカレラ製品で遊ぶときは、必ず大人の方が付き添い、安全に楽しんでください。
- ・コンセントは玩具ではありません。接続時に短絡が起きないように、ご注意ください。
- ・コンセント、コード、プラグ、ケースなどに異常がないか、定期的に確認してください。
- ・必ず指定のコンセントを使用してください。
- ・損傷、異常のあるコンセントは絶対に使用しないでください。
- ・走行レールの使用には指定のコンセント以外使用しないでください。
- ・長時間使用しない場合は電源を切ってください。
- ・コンセント、コントローラーなど各種電源類を分解、改造しないでください。
- ・もしも短絡や過熱により自動的にスイッチオフした場合は、コンセントを抜きしばらく冷却してください。

・トラック、車両、ケーブル、プラグ、ケース、コントローラーなどに故障がないか、定期的に確認してください。故障した部品は必ず交換してください。

・本品を屋外や湿った場所で利用しないでください。また、故障の原因になりますので、本品に液体が触れないようにご注意ください。

・短絡発生の事前防止として、トラックには金属製の部品を載せないようにしてください。車両がコースから脱線する場合がありますので、壊れやすいものの近くで使用しないでください。

・清掃する際は、必ず電源プラグを抜いてから行なってください。清掃には湿った布を用い、溶剤や化学薬品は使用しないでください。本品を使用しないときは、ホコリのかからない乾燥した場所に保管してください。購入時の包装箱をご利用することをお勧めします。

・レーストラックは顔や目の高さで使用しないでください。スロットカーがコースから外れて飛び出るときに身体的な損傷が起こる恐れがあります。

- ・変圧器の不適切な使用は感電の原因となることがあります。
- ・この玩具は感電保護クラスIIの電気機器にのみに接続してください。



スロットカーは、コースの組み立てが完了してから電源をいれてください。また、組み立ては必ず保護者の方が行ってください。

説明

スタートライトはレース開始時に信号段階を知らせます。その際には5つのLED列が次々に点灯し、レースがスタートされると消えます。

フライング：スタート信号段階中に車のハンドコントローラーが操作されると、フライングと査定されます。フライングを引き起こした車はちょっと動き出し、該当する車/ハンドコントローラーのLEDが点滅します。レースは解放されず、スタートはやり直しを余儀なくされます。

スタートライトは共に同梱されたアダプタユニットを使ってコース内に統合されます。スタートライトの操作はコントロールユニット20030352との組み合わせでのみ可能です。

スタートライトの上側のCarrera文字は、コースが起動されるとすぐに点灯します。

全ての機能の利用はコントロールユニット(20030352)との組み合わせでのみ可能です。取り扱いの詳細についてはコントロールユニット(20030352)の手引書をお読みください。

梱包内容

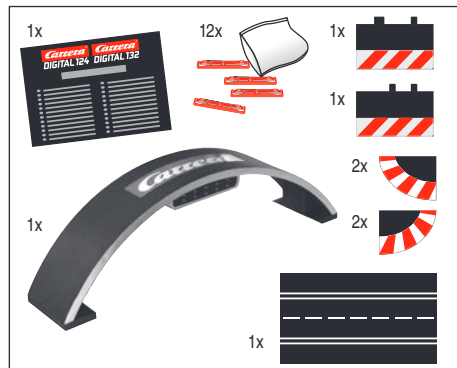

- 1 スタートライト
- 1 アダプターユニット
- 1 路肩接続セクション
- 1 路肩レベリングセクション
- エンドピース、4枚入り
- 12 コース連結クリップ
- 取扱説明書

組立て説明書

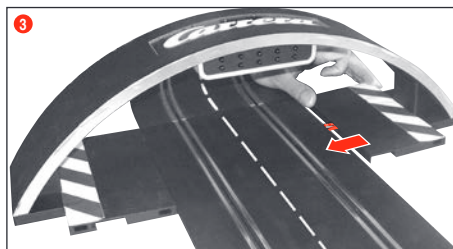
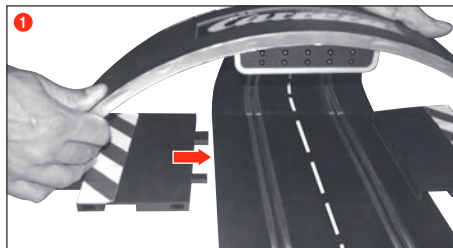

同梱のアダプターユニットの側面に、スタートライトの接続部を差し込んでください。

アダプターユニットはコース上の好きな場所に設置可能です。アダプターユニットの方向に注意して配置してください。

手入れ

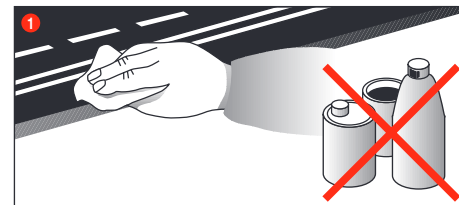

スロットカーコースの機能が十分に発揮できるように、全部品を定期的に清掃してください。また、清掃の際は、必ず電源プラグを外してから行ってください。

- ① コースの距離：トラック表面および溝の清掃には乾燥した布を用い、溶剤や化学薬品は使用しないでください。本品を使用しないときは、ホコリのかからない乾燥した場所に保管してください。購入時の包装箱をご利用することをお勧めします。

重要事項

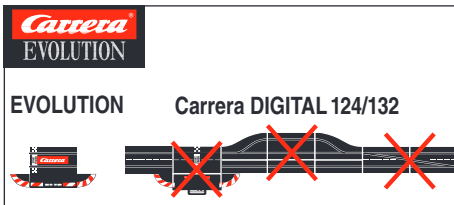

カレラのEvolution（アナログ式の）とDIGITAL 124/132（デジタル式）は、各構成が全く異なる独立したシステムです。コースを組み立てる場合、両システムを混ぜることがないようにしてください。また、Evolutionの接続セクションとDIGITAL 124/132のブラックボックスつき接続セクションを同じコースで、ご使用になれません。さらに、Evolutionの接続セクションまたはDIGITAL 124/132のブラックボックスつき接続セクションのどちらか一方の接続セクションのみを電源に接続する場合も、両システムを混ぜてお使いになれませんので、ご注意ください。

また、レーンチェンジ・セクション、エレクトロニック・ラップカウンター、ピットストップなど、カレラDIGITAL 124/132のその他の部品の場合でも、損傷する恐れがあるので、絶対にEvolutionコースに装着しないでください。なお、間違った取付けによる損害については保証できませんので、ご了承ください。

トラブルシューティング 走行技術

トラブルシューティング：

問題が発生した場合には次の事項をチェックしてください。

- 電源が正しく接続されていますか？
- 変圧器やコントローラーは正しく接続されていますか？
- トラックはきちんと連結されていますか？
- 走行面や溝は清潔に保たれており、また、異物などがありませんか？
- ブラシは良好な状態ですか？また、導電トラックと接触していますか？
- マシンは指定コントローラーにコード登録されていますか？
- 短絡した場合、コースの電源供給は約5秒間、自動停止となり、信号が鳴って、表示されます。
- マシンは、トラックの走行方向と同じ方向に置かれていませんか？走行不可となっている場合、マシンの裏面にある走行方向スイッチを切換えてください。

ご注意：

スポイラや装着ミラーなど、スロットカーの小部品は、実物の完全縮小版であるため、走行中に外れたり、壊れたりする恐れがあります。走行させる前に取り外しておけば、こうしたトラブルを回避することができます。

走行技術：

- ストレートトラックは迅速に走行しても、カーブの前ではスピードを落とし、カーブ終点からは再度スピードを上げるようにしてください。
- 過熱やエンジン破損の原因になりますので、駆動中にスロットカーを掴んだり、阻止したりしないでください。

ご注意：他メーカー製レールシステム上での走行では、既製ガイドキールではなく、必ず特種ガイドキール(商品番号20085309号)に交換してください。また、カレラ製のクロッシング(立体交差、商品番号20020587号)や1/30°ハイバンクカーブ(商品番号20020574号)での走行時に発生する軽い雑音は、縮小尺度の完全性を証明するものであり、走行性能に悪影響を及ぼすわけではありません。

カレラのスペア部品は下記ホームページにてお求めになれます。
carrera-toys.com
ドイツ以外に納入できる国は、オーストリア、オランダ、ベルギーおよびルクセンブルクとなっております。

テクニカルデータ

玩具用変圧器の出力電圧



18 V === 54 VA (Carrera DIGITAL 124)
14.8 V === 51.8 VA (Carrera DIGITAL 132)

電力モード

- 1.) ブレイモード=カートを手動コントローラーで操作
- 2.) 静止モード=手動コントローラーを操作せず、ノープレイ
- 3.) スタンドバイモード=静止モードが約20分継続すると接続レールはスタンドバイモードに切替、中央のLEDが長い間隔を置いて点滅。
消費電力< 0.5ワット/0.5W
手動コントローラーを操作するとスタンドバイモードが終了し、レールは再び静止モードに戻ります。
- 4.) オフ状態=配電網への接続を分離



목차

안전주의사항	64
설명	64
포장내용물	65
조립 설명	65
점검과 손질	65
중요한 참고사항	66
결합 제거/ 주행기술	66
기술지원	66

반갑습니다

카레라 팀에서 만나게 되어 반갑습니다!
이 사용설명서는 카레라 디지털 124/132 스타트 라이트를
조립하고 작동하는데 중요한 정보를 담고 있습니다.
설명서를 자세히 읽으신후 잘 보관하십시오.

의문 사항이 있으시면 저희 판매처에 문의하시거나 다음 웹
사이트를 방문해주세요:
carrera-toys.com

제품에 이상이 있거나 배송중 손상이 있는지 확인하십시오.
포장 상자는 상품 정보가 표기되어 있으니 꼭 보관하
십시오.

새로 구입하신 카레라 디지털 124/132 스타트 라이트와
즐거운 시간 가지시기 바랍니다.

안전주의사항

• 경고: 36개월 미만의 어린이에게는 적합하지 않습니다.
삼킬 수 있는 작은 부품으로 인해 질식할 위험이 있습니다.
주의: 제품의 기능상 놀리거나 끼워져 다칠 위험이 있습니
다.

• 경고:
이 장난감에는 자석이나 자성을 가진 부품이 들어있습니
다. 인체내에서 서로 붙거나 금속성 물체를 끌어당기는 자
석은 심하게 다치거나, 사망을 야기할 수 있습니다. 자석
을 삼켰거나 흡입하였을 경우에는 즉시 의사의 도움을 청
하십시오.

• 어댑터는 장난감이 아닙니다! 합선되지 않도록 주의하십
시오. 부모님께서 주의해야 할 사항: 어댑터의 전선, 플러
그, 혹은 케이스에 손상이 있는지 정기적으로 검사하십시오.
이 장난감을 반드시 추천된 어댑터를 사용하여 조작하셔야
합니다. 어댑터에 손상이 생긴 경우에는 사용해서는 안됩니
다! 경주로는 반드시 어댑터를 사용하여 조작해야 합니다.
오랫동안 사용하지 않을 경우에는 어댑터의 전원을꺼주십
시오. 어댑터의 케이스와 조종기는 열지 마십시오!

부모님께 드리는 주의사항:
어댑터와 전원부품은 장난감으로 이용하기에 적합하지 않
습니다. 이 제품은 항상 부모님의 감독하에 사용되어야 합
니다.

• 선로와 차량의 성능, 플러그, 케이스에 손상이 생겼는지
정기적으로 검사하십시오! 손상된 부품은 교환하십시오.

• 경주로는 야외 또는 습기가 많은 공간에서 운영하지마십
시오! 액체를 피하십시오.

• 합선이 되지 않도록 경주로 위에 금속을 놓치 마십시오.
경주로에서 차량이 이탈할수 있으므로 손상될수있는 물건
근처에 경주로를 설치 하지 마십시오.

• 청소하기 전에 전원을 뽑아주십시오! 청소할 때는 약간
젖은 헝겊을 사용하고, 옴베나 화학물질은 사용하지 마십
시오. 사용하지 않을 때는 먼지가 끼지 않게 건조하게 보관
하여야하며, 오리지널 포장상자가 가장 좋습니다.

• 차량이 튕겨져 나와 다칠 위험이 있으니 자동차 경주로를
눈이나 얼굴 높이에서 작동하지 마십시오.

참고:
차량은 완전히 조립된 상태에서만 작동시켜야 합니다. 조립
은 반드시 성인이 하여야 합니다.

설명

스타트 라이트는 경주가 시작할 때 신호등 단계를 나타낸
니다. 이 때 발광점등 5개가 차례로 켜지고, 경주가 시작
되면 꺼집니다.

출발 실패: 출발 신호등 단계에서 한 차량의 속도조절기를
작동하면 출발 실패로 간주됩니다. 출발 실패를 야기한 차
량은 짧게 앞으로 전진하고, 해당 차량/속도 조절기의 발
광점등이 깜박입니다. 경주는 시작되지 않고, 다시 시작해
야 합니다.

스타트 라이트는 포장 내용물 중의 하나인 어댑터 유닛과
함께 경주로에 통합됩니다. 스타트 라이트의 작동은 컨트롤
유닛 20030352와 함께만 가능합니다.

스타트 라이트 상단의 카레라 로고는 경주로가 작동하면 즉
시 빛을 발합니다.

완전한 기능 범위는 컨트롤 유닛(20030352)와 연결
된 경우에만 보장됩니다. 자세한 조작방법은 컨트롤 유니트
(20030352) 설명서를 참고하십시오.

포장내용물

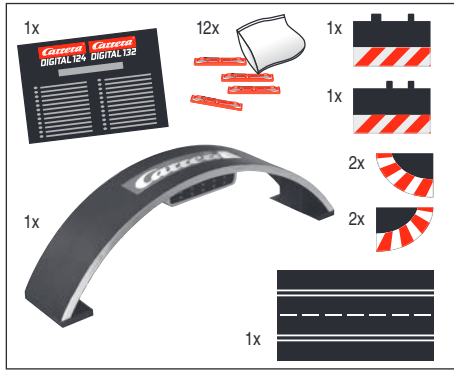

Startlight 1개
 Adapter Unit 1개
 가장자리 연결띠 1개
 가장자리 조절띠 1개
 종결부분 4개
 선로연결고리(여러개) 12개
 조작설명서

조립 설명

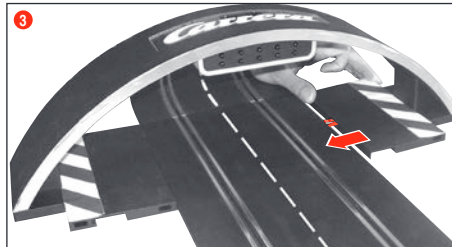
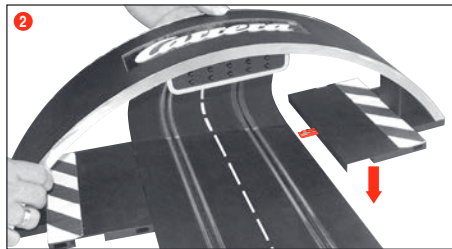
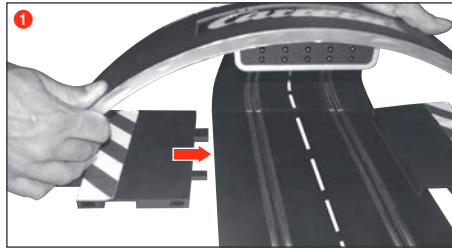

스타트 라이트는 어댑터 유니트의 해당 위치에 연결되고, 어댑터 유니트는 경주로 레이아웃의 아무데나 두어도 됩니다.

점검과 손질

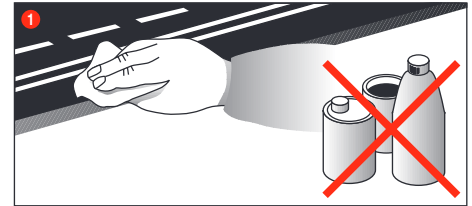

경주선로가 이상없이 작동하게 하려면 경주로의 모든 부분을 정기적으로 닦아야 합니다. 청소하기 전에 전원을 뽑아 주십시오.

❶ 경주로: 주행로 표면과 궤도홈을 마른 헝겊으로 닦아주십시오. 세척할 때 언제나 화학물질을 사용하지 마십시오. 사용하지 않을 때는 먼지가 끼지 않게, 그리고 건조하게 보관해야 하는데, 오리지널 포장상자가 가장 좋습니다.

중요한 참고사항

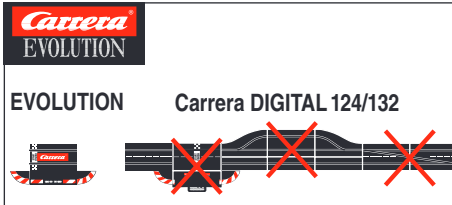

에블루션(아날로그 체제)과 카레라 디지털 124/132(디지털 체제)는 구별되고, 완전히 별개로 조작되는 2개의 서로 다른 체제라는 것에 주의하십시오. 경주로를 조립할 때 이 두 체제를 구별할 것을 특별히 언급해두는데, 다시 말하면, 에블루션의 연결선로는 카레라 디지털 124/132의 블랙박스를 포함한 연결선로와 동일한 주행로에 있어서는 안됩니다. 두 연결선로(에블루션 연결선로, 혹은 블랙박스를 포함한 카레라 디지털 124/132 연결선로) 중 한 개만 전원에 연결되어 있는 경우에도 안됩니다.

게다가 카레라 디지털 124/132의 모든 다른 구성요소(선로변환, 전자트랙계산기, 전자소)도 에블루션 경주로에 조립해서는 안되는데, 다시 말하면 아날로그로 조작되어서는 안됩니다. 이 점을 주의하지 않으면, 카레라 디지털 124/132의 구성요소에 손상이 생기는 것을 배제할 수 없습니다. 이 경우 개런티를 보장받을 수 없습니다.

결함 제거 주행기술

결함제거:

작동이 되지 않을 때는 다음 사항을 점검하십시오:

- 전원에 연결되어 있습니까?
- 어댑터와 조종기가 제대로 연결되어 있습니까?
- 선로가 잘 연결되어 있습니까?
- 주행로와 궤도홈은 깨끗하고 이물질이 없습니까?
- 접촉단자는 이상이 없으며 전력유도선에 닿아있습니까?
- 차량이 해당 조종기에 제대로 코딩되어 있습니까?
- 합선이 생기면 전력공급이 대략 5초 동안 차단되며, 음향 시그널과 시각 시그널로 표시 됩니다.
- 차량이 선로 위에 주행방향으로 세워져 있습니까? 작동하지 않으면, 차량 아래쪽에 달려있는 주행방향전환스위치를 바꾸십시오.

참고:

스포일러나 사이드 미러와 같은 오리지널과 똑같이 제작된 부품은 차량이 작동할 때 떨어져 나오거나 깨질 수 있습니다. 이런 위험을 피하기 위해 작동전에 그런 부품을 떼어내 주십시오.

주행기술:

- 직선로에서는 빨리 달릴 수 있고, 커브에서는 속도를 줄여야 하며, 커브 마지막 부분에서는 다시 속력을 낼 수 있습니다.
- 모터가 가동중일 때는 차량을 붙들거나 막지 마십시오. 과열되거나 엔진손상이 생길 수 있습니다.

참고: 카레라 제품이 아닌 선로시스템을 사용할 경우에는 기존의 유도판을 특수유도판(#20085309)으로 교체해야 합니다. 급경사로(#20020587)나 1/30도 급커브로(#20020574)를 사용할 때 생기는 약간의 주행소음은 원본을 정확히 척도에 맞추어 제작되었기 때문에 생기는 것이며 작동에는 영향을 미치지 않습니다.

기술제원

전압출력 · 완구용 어댑터



18 V === 54 VA (Carrera DIGITAL 124)
14.8 V === 51.8 VA (Carrera DIGITAL 132)

전류형태

- 1.) 작동형태 = 조종기를 통해 차량 작동
- 2.) 휴식형태 = 조종기를 작동하지 않으면 동작이 안됨.
- 3.) 대기형태 = 휴식상태가 20여분 지나면 연결선로는 대기모드로 전환됨. 중간 LED는 긴 간격으로 깜박거림. 전력소비 0.5와트 / 0.5W 미만
조종기를 작동하여 대기모드를 종료하면 경주로는 다시 휴식상태가 됨.
- 4.) 꺼진 상태 = 전원 공급장치가 전원에서 분리됨



وصف وتوضيح

يشير ضوء الانطلاق Startlight الى مرحلة الإشارة الضوئية عند انطلاقه السباق حيث يبدأ خلالها صف - الدايوات المضيئة الخمسة بالاشتعال الواحد تلو الآخر ومن ثم تنطفئ بعد اعطاء إشارة الانطلاق. انطلاقه خاطئة: عندما يتم وخلال مرحلة إشارة الانطلاق الضوئية تشغيل مسيطر يدوي لأحد المركبات فستعتبر هذه انطلاقه خاطئة. ستسير المركبة المسببة للانطلاق الخاطئة لمسافة قصيرة وسيخفق الدايود المحمص والحد للمسيطر اليدوي/للمركبة هذه. سوف لن يتم السماح بانطلاق السباق ويجب أن تعاد الانطلاق مجدداً.

يتم بناء وتركيب ضوء الانطلاق Startlight مع وحدة المهابنة Adapter Unit في مضمار السباق. يمكن تشغيل ضوء الانطلاق Startlight بالارتباط مع وحدة التحكم والسيطرة (20030352) Control Unit فقط.

سنتضى كلمة - كاريرا Carrera الخطوطة باليد والموجودة على الجهة العليا لضوء الانطلاق Startlight مباشرة بعد تشغيل مضمار السباق.

لا يمكن ضمان تنفيذ مجمل الوظائف الا بالارتباط مع وحدة التحكم والسيطرة (20030352) Control Unit. لتتعرف بدقة على طريقة الاستعمال يرجى قراءة تعليمات الاستخدام لوحدة التحكم والسيطرة (20030352) Control Unit.

• تحذير! تحتوي هذه اللعبة على مغناطيس أو أجزاء مغناطيسية. يمكن للمغناطيس التي تتجاذب مع بعضها البعض أو مع شيء معدني آخر داخل جسم الانسان أن تسبب جروح خطيرة أو جروح ميمته. اتصلوا فوراً بطبيب عند بلع مغناطيس أو عند دخولها مع شهيق التنفس.

• أن الجولة الكهربائية غير ملائمة للإستخدام كلعبة! لا يجوز ربط توصيلات الجولة مع بعضها البعض! تعليمات للأبوين: يتوجب فحص الجولة بشكل دوري ومنتظم نحو الأضرار في الأسلاك أو في قابس الكهرباء (الفيتشه) أو في صندوقها. يتم تشغيل اللعبة فقط بالجولات المنصوح بها! وفي حالة وجود عطل أو ضرر يجب التوقف عن استعمال الجولة! يتم تشغيل حلبة السباق فقط بإستخدام الجولة! يُنصح في حالة أستراحات اللعب الطويلة فصل الجولة من الشبكة الكهربائية. لا يجوز فتح صندوق الجولة أو صناديق أجهزة التحكم بالسرعة!

تعليمات للأبوين:

أن الجولات ومجهزات الطاقة الكهربائية للألعاب غير ملائمة للإستخدام كلعبة. ويتوجب إستخدام هذه المنتجات تحت مراقبة مستمرة من الأبوين.

• يتوجب فحص حلبة السباق والسيارات بشكل دوري ومنتظم نحو الأضرار في الأسلاك أو في قابس الكهرباء (الفيتشه) أو في صناديقها! قم بتبديل الأجزاء العاطلة.

• أن حلبة سباق السيارات غير مخصصة للعمل في العراء أو في الغرف المرطوبة! أحفظها بعيداً عن السوائل.

• لا يجوز وضع قطع معدنية على الحلبة لتلافي حدوث تماس كهربائي. لا يجوز نصب ووضع الحلبة قريباً وبشكل مباشر لأشياء وحاجات حساسة حيث يمكن للمركبات المقذوفة من حلبة السباق بقوة الطرد المركزي أن تسبب تلفاً وأضراراً.

• أسحب قابس التوصيل الكهربائي (الفيتشه) قبل التنظيف! أستخدم لغرض التنظيف منديلاً رطباً. دون استخدام المذيبات أو أية مواد كيميائية. أحفظ الطريق في حالة عدم استخدامه محمياً من الغبار وفي محل جاف ومن الأفضل بداخل صندوقه الكارطوني الأصلي.

• لا يجوز تركيب وأستعمال طريق سباق السيارات على ارتفاع علو الوجه أو العينون وذلك لوجود خطورة الإصابة بجروح بالمركبات المقذوفة من طريق السباق بقوة الطرد المركزي.

تنبيه:

يسمح تشغيل المركبات أولاً بعدما تكون مبنية ومركبة أجزائها مع بعضها البعض وبشكل كامل. يجوز تنفيذ عملية البناء والتركيب من قبل أشخاص بالغين فقط.

فهرست المحتويات

67.....	إرشادات الأمان
67.....	وصف وتوضيح
68.....	محتويات الصندوق
68.....	إرشادات البناء والتركيب
68.....	الصيانة والرعاية
69.....	تعليمات مهمة
69.....	أزالة الخطأ / تقنية السير
69.....	البيانات الفنية

أهلاً بكم

أهلاً وسهلاً بكم في فريق كاريرا Carrera Team!

تتضمن إرشادات الاستخدام معلومات مهمة حول بناء وتركيب وتشغيل ضوء الانطلاق Startlights لكاريرا 124/132 DIGITAL.

يرجى قراءتها بعناية فائقة ومن ثم الاحتفاظ بها.

يرجى في حالة وجود أسئلة لديكم الاتصال بقسم التوزيع لدينا أو زورونا على صفحتنا في شبكة الأنترنت: carrera-toys.com

يرجى الفحص والتأكد من اكتمال محتويات الكارتنون وفيما إذا كانت قد تعرضت لأضرار بسبب الشحن. يتضمن الكارتنون معلومات مهمة ويتوجب أيضاً الإحتفاظ به.

نتمنى لكم متعة كبيرة مع ضوء الانطلاق Startlight الجديد لكاريرا DIGITAL 124/132.

إرشادات الأمان

• تحذير! غير مخصصة للأطفال تحت سن 36 شهراً. خطر الاختناق بسبب وجود أجزاء صغيرة قابلة للبلع. انتباه: وجود خطر الإنحسار بسبب طبيعة العمل.

محتويات الصندوق

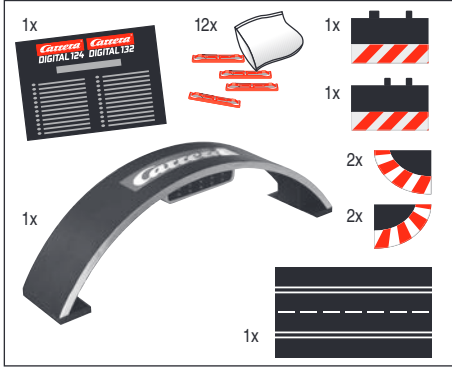

- 1 قاطن ال ا عوض Startlight
 - 1 وحدة المهابنة Adapter Unit
 - 1 قطعة رابطة للممر الجانبي
 - 1 قطعة تكميلية للممر الجانبي
 - 4 قطعتين نهائيتين أنثنتين
 - 12 معشقة لقطع السكة
- إرشادات الاستخدام

إرشادات البناء والتركيب

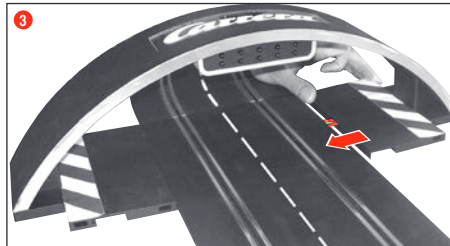
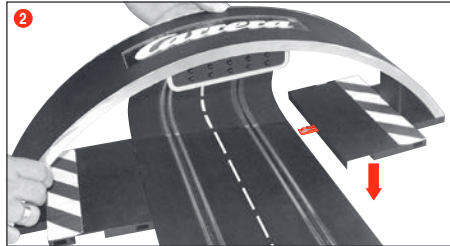
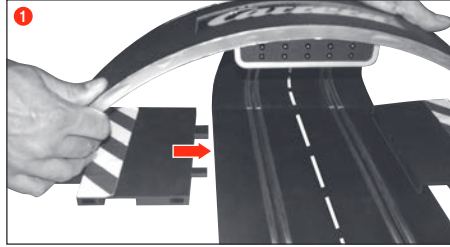

سيتم ربط ضوء الانطلاق Startlight على الجمل المخصص في وحدة المهابنة Adapter Unit، والتي يمكن إيجاد مكان لها في أي محل مناسب ضمن تركيبية حلبة السباق وحسب الرغبة.

الصيانة والعناية

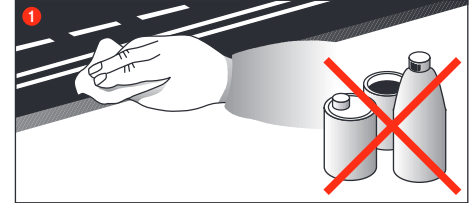

لضمان عمل دقيق ومضبوط لحلبة سباق السيارات يتوجب تنظيف جميع أجزاء حلبة السباق بشكل دوري. أسحب قبل التنظيف قابس التجهيز الكهربائي (الفيشه).

1 طريق السباق: أحفظ نظافة المساحة السطحية لطريق السير والأخايد/الجزوز مستخدما منديلا جافا دون استخدام المذيبات أو أية مواد كيميائية للتنظيف. أحفظ الطريق في حالة عدم استخدامه محميا من الغبار وفي محل جاف ومن الأفضل بداخل صندوقه الكارتوني الأصلي.

تعليمات مهمة

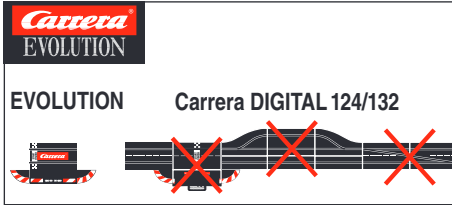

يرجى الانتباه الى أن كل من Evolution (نظام كمي) و كارييرا DIGITAL 124/132 (نظام رقمي) يتلآن نظامين منفصلين ومستقلين عن بعضهما البعض تماما. لذلك ننبهكم وبالحاح على ضرورة فصل كلا النظامين عن بعضهما البعض عند بناء حلبة السباق، وهذا يعني لا يجوز استخدام قطع سكة رابطة من Evolution مع قطع السكك الرابطة ومن ضمنها الصندوق الأسود للخازن للمعلومات لنظام كارييرا DIGITAL 124/132 في حلبة سباق مشتركة. لا يجوز هذا أيضا حتى ولو كانت قطعة واحدة فقط من كلا قطع السكك الرابطة (قطعة سكة رابطة Evolution أو قطعة سكة رابطة كارييرا DIGITAL 132/124 مع الصندوق الأسود للخازن للمعلومات) مبروطة الى مصدر التيار الكهربائي.

بالإضافة الى ذلك لا يجوز تركيب وبناء مركبات اخرى لكارييرا DIGITAL 132/124 (كفريعات، او عداد الدورات الإلكتروني، او بت ستوب) في حلبة سباق Evolution، وهذا يعني اللعب بها رقميا. وفي حالة عدم مراعاة المعلومات الأتفة الذكر فانه لا يمكن الجزم بعدم إمكانية تعرض مركبات كارييرا DIGITAL 132/124 الى التلف، حيث يسقط في هذه الحالة حق ضمانه وكفالة التصليح.

بالإضافة الى ذلك لا يجوز تركيب وبناء مركبات اخرى لكارييرا DIGITAL 124/132 (كفريعات، او عداد الدورات الإلكتروني، او بت ستوب) في حلبة سباق Evolution، وهذا يعني اللعب بها رقميا. وفي حالة عدم مراعاة المعلومات الأتفة الذكر فانه لا يمكن الجزم بعدم إمكانية تعرض مركبات كارييرا DIGITAL 132/124 الى التلف، حيث يسقط في هذه الحالة حق ضمانه وكفالة التصليح.

بالإضافة الى ذلك لا يجوز تركيب وبناء مركبات اخرى لكارييرا DIGITAL 124/132 (كفريعات، او عداد الدورات الإلكتروني، او بت ستوب) في حلبة سباق Exclusiv/Evolution. وهذا يعني اللعب بها رقميا. وفي حالة عدم مراعاة المعلومات الأتفة الذكر فانه لا يمكن الجزم بعدم إمكانية تعرض مركبات كارييرا DIGITAL 124/132 الى التلف، حيث يسقط في هذه الحالة حق ضمانه وكفالة التصليح.

أزالة الخطأ
تقنية السير

أزالة الأخطاء:

- أفحصوا رجاءا عند الأعطال والتوقفات المفاجئة مايلي:
- هل أن توصيلات التيار الكهربائي مبروطة بشكل صحيح؟
- هل أن محولة التيار الكهربائي والمسيطر اليدوي مبروطان بشكل صحيح؟
- هل أن توصيلات طريق السير على مايرام وخالية من العيوب؟
- هل أن حلبة السباق والأخاديد/الجزوز نظيفة وخالية من أية أجسام غريبة؟
- هل القطع المنزلفة بحالة جيدة ولديها اتصال مع قطعة السكة المجهزة للتيار الكهربائي؟
- هل أن المركبات مشفرة بشكل صحيح مع المسيطرات اليدوية المخصصة لها؟
- في حالة حصول تماس كهربائي سينقطع التجهيز الكهربائي عن الحلبة أتوماتيكيا لما يقارب 5 ثواني وسيتم التأكيد على حدوثه من خلال أشارات صوتية وضوئية.
- المركبات واقفة على طريق السباق باتجاه السير؟ دون قدرتها على العمل

أنتباه:

يمكن أثناء تشغيل اللعبة أن تنفصل أو تنكسر أجزاء صغيرة في المركبات. كالشوبلير أو المرابا، والتي تم بناءها وتركيبها بمركبات اللعب لتكون مماثلة تماما للمركبات الأصلية. ولغرض تلافي ذلك لديكم القدرة على حماية هذه الأجزاء من خلال فكها وتنحيتها قبل البدء باللعب.

تقنية السير:

• يمكن على الطريق المستقيم السير بسرعة، ولكن يتوجب الفرملة قبل المنحنيات، ثم يمكن وبعد الخروج من المنحنى تعجيل المركبة مجددا.

• لا تمسك ولا حجز المركبات من السير عند دوران محركاتها لأن ذلك يمكن أن يؤدي الى تصاعد حرارة المحرك وحصول أضرار فيية.

تنبيه: عند استخدام منظومات سلك غير منتجة من قبل Carrera، فيتوجب تبديل موجه صالبا القاعدة بموجه صالبا للقاعدة خاص 20085309# أو الضحيح البسيط أثناء السير عند استخدام تقاطعات Carrera# 2002057# أو المنحنيات 30/1* 20020574# هي يمكنه الحصول ضمن المقاييس الأنتاجية الأصلية وهي غير مؤثرة على تشغيل اللعبة وبشكل سليم تماما.

البيانات التقنية

الجهد أو الفولتية الخارجة: محولة اللعبة



18 V === 54 VA (Carrera DIGITAL 124)

14,8 V === 51,8 VA (Carrera DIGITAL 132)

نقط التيار الكهربائي

- (1) التشغيل عند اللعب = يتم تشغيل المركبات بالمسيطرات اليدوية.
 - (2) التشغيل في حالة السكون = لن يتم تشغيل المسيطرات اليدوية. عدم اللعب
 - (3) التشغيل اليدوي = بعد مرور 20 دقيقة في حالة السكون والتوقف ستقوم السكة الرابطة بالتحويل الى طور التشغيل البديل. يخفق الدايود المضى الوسطي ولفترات متباعدة.
- إستهلاك التيار الكهربائي > 0,5 واط / 0,5 W
من خلال تشغيل المسيطر اليدوي سيتم إنهاء طور التشغيل البديل. وستكون الحلبة في حالة السكون والتوقف.
- (4) حالة الأطفال = فصل سلك التوصيل الكهربائي عن شبكة التجهيز الكهربائي



İçindekiler

Emniyet bilgileri	70
Açıklama	70
Ambalaj içeriği	70
Kurma kılavuzu	71
Onarım ve bakım	71
Önemli bilgi	72
Hataların giderilmesi / Sürme tekniği	72
Teknik bilgiler	72

Hoş geldiniz

Carrera ekibine candan hoş geldiniz!

Kullanma talimatı Carrera DIGITAL 124/132 Startlight'inizin kurulması ve kullanılması konusunda önemli bilgiler içermektedir.

Lütfen bu kullanım kılavuzunu itinalı bir şekilde okuyunuz ve daha sonra saklayınız.

Sorularınız olduğunda lütfen pazarlama bölümümüze başvurunuz veya Web sitemizi ziyaret ediniz:
carrera-toys.com

Lütfen ambalaj içeriğinin tam olup olmadığını ve muhtemelen nakliyat hasarları olup olmadığını kontrol ediniz. Ambalaj önemli bilgiler içermektedir ve aynı şekilde saklanmalıdır.

Carrera DIGITAL 124/132 Startlight'iniz ile size bol eğlenceler dileriz.

Emniyet bilgileri

• **DİKKAT!** 36 aylıktan daha küçük çocuklar için uygun değildir. Yutulabilir küçük parçalardan dolayı boğulma tehlikesi vardır. Dikkat: Fonksiyona dayalı sıkışma tehlikesi.

• **DİKKAT!** Bu oyuncakta mıknatıs veya manyetik yapı parçaları bulunmaktadır. İnsan vücudunda birbirini veya metal bir parçayı çeken mıknatıslar ağır veya ölümlü sonuçlanan yaralanmalara sebebiyet verebilirler. Eğer mıknatıslar yutulacak veya nefes yolu ile içine çekilecek olursa, derhal bir doktora başvurunuz.

• Transformator oyuncak değildir! Transformatorün bağlantılarını kısa devre yapmayınız! Anne ve babalar için bilgiler: Düzenli olarak trafonun kablusunda, fişinde ve gövdesinde hasar olup olmadığını kontrol ediniz. Oyuncuğa sadece tavsiye edilen transformatorler ile işletiniz! Bir hasar durumunda, transformatorün kullanılması yasaktır! Yarış pistini sadece tek bir transformator ile işletiniz. Oynamaya uzun süre ara verilecek olursa, o zaman transformatorün elektrik şebekesinden (elektrik prizinden) ayrılması tavsiye edilir. Trafonun ve hız ayarlayıcılarının gövdesini açmayınız!

Anne ve babalar için bilgiler:

Oyuncakların transformatorleri ve elektrik şebekesi aletleri oyuncak olarak kullanılmamalıdır. Bu ürünler her zaman anne ve babaların gözetimi altında kullanılmalıdır.

• Düzenli olarak yarış pistinin ve araçların hatlarında, prizlerinde ve gövdelerinde hasar olup olmadığını kontrol edilmesi gerekmektedir! Bozuk parçaları değiştiriniz.

• Araba yarış pisti dış alanlarda veya ıslak odalarda kullanmak için uygun değildir! Sıvıları uzak tutunuz.

• Kısa devrelerden kaçınmak için pistin üzerine metal parçalar koymayınız. Pistten fırlayan araçlar hasar verebileceğinden dolayı, pisti hassas eşyaların hemen yakınına kurmayınız.

• Temizlemeden önce elektrik fişini prizden çekiniz! Temizlemek için nemli bir bez kullanınız, solven veya kimyasal maddeler kullanmayınız. Kullanılmadığı zaman yarış pistini toza karşı korunmuş ve kuru bir yerde saklayınız, en iyisi orijinal kartonunda muhafaza etmenizdir.

• Pistten dışarıya fırlayan araçlardan dolayı yaralanma tehlikesi bulunduğuundan, araba yarış pistini yüz veya gözlerin hizasında çalıştırmayınız.

Bilgi:

Araç ancak komple kurulduktan / monte edildikten sonra tekrar işletilebilir. Aracın monte işlemi sadece yetişkinler tarafından yapılmalıdır.

Açıklama

Startlight, bir yarışın startı esnasında lamba safhasının sinyali verir. Bu esnada arka arkaya 5 LED sırası yanar ve yarışın başlatılması serbest bırakıldığında söner.

Hatalı start/başlatma: Start lambası safhasında bir aracın el ayarlayıcısı çalıştırılacak olursa, o zaman bu hatalı start olarak değerlendirilir. Hatalı starta sebebiyet veren araç kısa bir hareket eder ve ilgili aracın / el ayarlayıcısının LED'si yanıp söner. Yarış serbest bırakılmaz, yarışın yeniden başlatılması gerekmektedir.

Startlight beraberinde teslim edilmiş olan Adapter Unit ile birlikte piste entegre edilir. Startlight'in işletilmesi ancak Control Unit 20030352 ile bağlantılı olarak mümkündür.

Pist çalıştırıldığı anda Startlight'in üst tarafındaki Carrera yazısı yanar.

Tam fonksiyon kapsamı sadece Control Unit (20030352) ile bağlantılı olarak garanti edilmektedir. Tam kullanım ile ilgili olarak lütfen Control Unit'in (20030352) talimatını okuyunuz.

Ambalaj içeriği

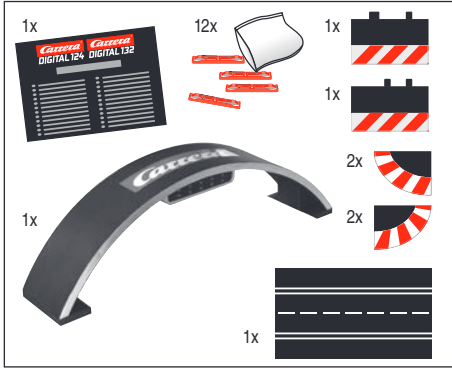

- 1 Startlight
- 1 Adapter Unit
- 1 Kenar şeridi bağlantı parçası
- 1 Kenar şeridi dengeleme parçası
- 4 Uç parçalar
- 12 Pist parça kilitleri
- Kullanım kılavuzu

Kurma kılavuzu

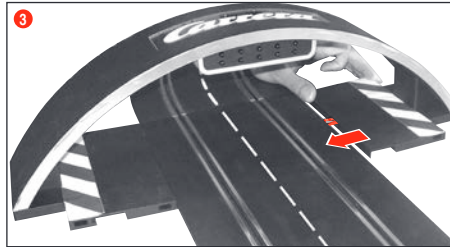
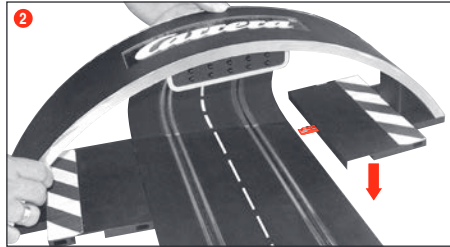
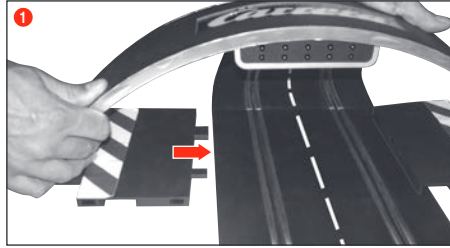

Startlight, Adapter Unit'in ilgili yerinde bağlanır, bu da pist düzeninin herhangi bir yerine yerleştirilebilir.

Onarım ve bakım

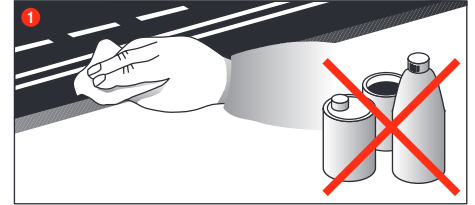

Araba yarış pistinin kusursuz bir şekilde fonksiyonunu sağlayabilmek için, yarış pistinin bütün parçalarının düzenli olarak temizlenmesi gerekmektedir. Temizleme işleminden önce elektrik fişini çekiniz.

1 Yarış pisti: Yol üst yüzeyini ve şerit kanallarını kuru bir bez ile temiz tutunuz. Solven veya kimyasal maddeler kullanmayınız. Kullanılmadığı zaman yarış pistini toza karşı korunmuş ve kuru bir yerde saklayınız, en iyisi orijinal kartonunda muhafaza etmenizdir.

Önemli bilgi

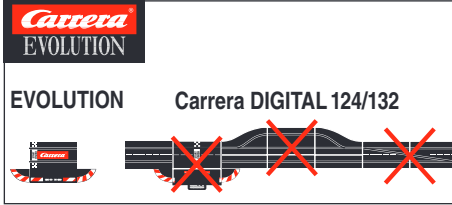

Evolution (Analog sistem) ve Carrera DIGITAL 124/132'in (Dijital sistem) kendi başına iki ayrı sistem olduğunu lütfen dikkate alınız. Pisti kurma esnasında her iki sistemin de birbirinden ayrı olması gerektiğine kesin olarak dikkatinizi çekeriz, yani Evolution'un bağlantı rayının Carrera DIGITAL 124/132'nin, Control Unit dahil, bağlantı rayı ile birlikte tek bir hatta / pistte bulunması yasaktır. Bu aynı şekilde her iki bağlantı rayından (Evolution bağlantı rayı veya Carrera DIGITAL 124/132 bağlantı rayı, Control Unit dahil) bir tanesi elektrik akım beslemesine bağlanmış olsa dahi geçerlidir. Ayrıca Carrera DIGITAL 124/132'nin bütün diğer bileşenlerinin (Makaslar, elektronik devir sayıcı, Pit Stop) bir Evolution pistine monte edilmesi yasaktır, yani analog olarak işletilmesi yasaktır. Yukarıda belirtilen bilgilere uyulmaması durumunda, Carrera DIGITAL 124/132'nin bileşenleri hasar görebilir. Böyle bir durumda garanti hakkı talep edilemez.

Hataların giderilmesi Sürme tekniği

Hataların giderilmesi:

Anıza durumunda lütfen aşağıda belirtilenleri kontrol ediniz:

- Akım/elektrik bağlantıları düzgün mü?
 - Transformatör ve el ayarlayıcısı düzgün bağlanmış mı?
 - Pist bağlantıları kusursuz mu?
 - Yarış pisti ve şerit kanalları temiz mi ve yabancı maddeler bulunuyor mu?
 - Sürtünme parçası düzgün mü ve elektrik akımı ileten raylara temas ediyor mu?
 - Araçlar ilgili el ayarlayıcısında doğru şifrelenmiş mi?
 - Elektrik kısa devresi olduğunda, pistin elektrik beslemesi otomatik olarak yakl. 5 saniye için kapatılır ve bu sesli ve görülen sinyaller ile gösterilir.
 - Araçlar pist üzerinde sürüş istikametinde mi duruyorlar?
- Çalışmaması durumunda aracın alt tarafındaki sürüş istikameti şalterini değiştiriniz.

Bilgi:

Bu araçlar orjinallerin taklitleri olduğundan, bunlara takılmış olan spoiler veya ayna gibi küçük araç parçaları oynama esnasında muhtemelen çıkabilir veya kırılabilir. Bundan kaçınmak için oynamadan önce bunları çıkartarak koruma olanağınız vardır.

Sürme tekniği:

- Düzülüklerde (düz yollarda) hızlı sürülebilir, virajdan önce yavaşlamalıdır, virajın çıkışında tekrar hızlanmalıdır.
- Motor çalışırken araçları tutmayınız veya bloke etmeyiniz, aksi takdirde fazla ısınabilir ve motor hasar görebilir.

Bilgi: Carrera tarafından üretilmemiş ray sistemlerinde kullanıma durumunda, mevcut olan yönlendirici takozun özel yönlendirici takoz ile (20085309) değiştirilmesi gerekmektedir. Carrera geçitlerinde (20020587) veya dik virajlarda 1/30 (20020574) kullanıldığında oluşan hafif sürüş sesleri, orjinallenden dolayı zorunludur ve kusursuz oynamak için önem taşımamaktadır.

Teknik bilgiler

Çıkış gerilimi · Oyuncak transformatörü



18 V \equiv 54 VA (Carrera DIGITAL 124)
14,8 V \equiv 51,8 VA (Carrera DIGITAL 132)

Elektrik akım modülleri

- 1.) Oyun işletmesi = Araçlar el regülatörü yardımı ile çalıştırılmaktadır
- 2.) Dinlenme işletmesi = El regülatörü işletilmemektedir, oyun yok
- 3.) Stand-by işletmesi = Yakl. 20 dakika dinlenme işletmesi sonrası bağlantı rayı Stand-by modüsüne geçmektedir. Orta LED uzun aralıklarda yanıp sönmektedir.
ELEKTRİK TÜKETİMİ < 0,5 Vat/0,5W
El regülatörünün işletilmesi ile Stand-by modüsüne son verilmiştir, yarış pisti tekrar dinlenme işletmesinde bulunmaktadır.
- 4.) Kapalı durum = Elektrik aleti elektrik prizinden ayrılmıştır



Bu ürün, atılan elektrikli ve elektronik ekipman (WEEE) için seçici sıralama sembolü içerir.

Bu da çevreye verdiği olumsuz etkiyi en aza indirmek için ürünün sökülmesi veya yeniden işlenmesi sırasında 2012/19/EU no'lu Avrupa Yönergesine uygun davranılması gerektiği anlamına gelir. Ayrıntılı bilgi için lütfen bölgesel veya yerel yetkililer ile görüşünüz. Seçici sıralama sürecine dahil edilmeyen elektronik ürünlerde tehlikeli maddeler bulunduğundan, çevre ve insan sağlığı için potansiyel tehlike taşımaktadır.

Оглавление

Указания по технике безопасности	73
Описание	73
Содержимое упаковки	74
Руководство по сборке	74
Техобслуживание и ремонт	74
Важное указание	75
Устранение неисправностей и техника езды	75
Технические данные	75

Добро пожаловать

Добро пожаловать в команду Carrera!
Руководство по эксплуатации содержит важную информацию относительно монтажа и эксплуатации устройства стартового сигнала Carrera DIGITAL 124/132 Startlight.
Пожалуйста, прочитайте ее внимательно, а затем сохраните.

Если возникнут вопросы, обращайтесь, пожалуйста, к нашему сервису или зайдите на страничку в Интернете:
carrera-toys.com

Пожалуйста, проверьте содержимое на комплектность и наличие возможных транспортных повреждений. Упаковка содержит важную информацию, поэтому ее также следует сохранить.

Мы желаем Вам удовольствия от Вашего нового устройства стартового сигнала Carrera DIGITAL 124/132 Startlight.

Указания по технике безопасности

• **ПРЕДУПРЕЖДЕНИЕ!** Не годится для детей младше 36 месяцев. Опасность удушья вследствие проглатывания мелких деталей. Внимание: Опасность защемления вследствие функций игрушки.

• ПРЕДУПРЕЖДЕНИЕ!

Данная игрушка содержит магниты или магнитные части. Магниты, которые в теле человека притягиваются друг к другу или притягивают другой предмет, могут вызвать тяжелые или даже смертельные повреждения. Немедленно вызовите врача, если магнит был проглочен или втиснут внутрь дыханием.

• Трансформатор не является игрушкой! Не закорачивайте выводы трансформатора! Указание для родителей: Регулярно проверяйте трансформатор на наличие повреждений кабеля, штекера или корпуса. Разрешается пользоваться игрушкой только с рекомендуемым трансформатором! В случае поломки нельзя продолжать пользоваться трансформатором! Гоночную трассу следует включать только с одним трансформатором! При больших перерывах в игре рекомендуется отключать трансформатор от питающей сети. Не открывайте корпус трансформатора и регуляторов скорости!

Указание для родителей:

Трансформаторы и сетевые приборы для игрушек не пригодны для использования как игрушки. Использование этих изделий должно проходить под строгим контролем родителей.

- Дорогу и автомобили следует регулярно проверять на предмет наличия повреждений кабелей, штекеров и корпусов! Поломанные детали следует заменить.
- Гоночная дорога не предназначена для игры на открытом воздухе или в сырых помещениях! Беречь от влаги.
- Во избежание коротких замыканий не кладите на полотно дороги металлические детали. Не устанавливайте дорогу в непосредственной близи от хрупких предметов, поскольку вылетающие с трека автомобили могут повредить их.
- Перед очисткой выдерните штепсельную вилку из сети! Используйте для очистки влажную тряпочку, не применяйте растворители и химикаты. При неиспользовании дорогу следует хранить в защищенном от пыли сухом месте, лучше всего в оригинальной картонной упаковке.
- Игру „автогонки“ не устанавливайте на уровне лица или глаз, поскольку существует опасность получения травм из-за могущих вылететь с трассы автомобилей.

Указание:

Автомобиль разрешается включать лишь в полностью собранном состоянии. Сборку разрешается выполнять только взрослым.

Описание

Startlight дает сигнал фазы светофора в начале гонки. При этом загораются друг за другом 5 рядов светодиодов и гаснут при получении разрешения на старт.

Фальстарт: если во время стартовой фазы светофора приводится в действие ручной пульт управления одного из автомобилей, это расценивается как фальстарт. Автомобиль, выполнивший фальстарт, коротко выезжает, и мигает светодиод соответствующего автомобиля/ручного пульта управления. Разрешение на гонку не дается, старт необходимо повторить заново.

Startlight включается в трассу с помощью входящего в комплект поставки переходного устройства Adapter Unit. Работа устройства Startlight возможна только в сочетании с блоком управления 20030352.

Надпись „Carrera“ на верхней стороне устройства стартового сигнала Startlight загорается, как только трасса начинает работать.

Полный объем функций обеспечивается только в сочетании с блоком управления Control Unit (20030352). Более детальную информацию относительно эксплуатации Вы можете прочитать в руководстве Control Unit (20030352).

Содержимое упаковки

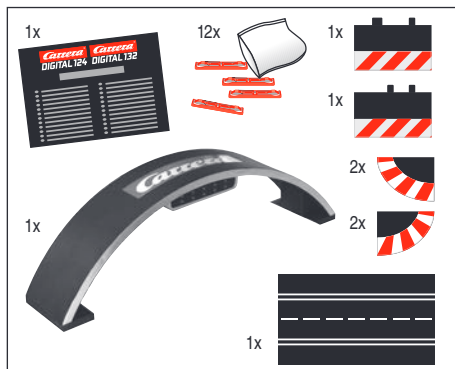

- 1 Startlight
- 1 Adapter Unit
- 1 Соединительная деталь обочины
- 1 Компенсатор обочины
- 4 замыкающие элементы
- 12 Блокировочные устройства участка дороги
- Руководство по эксплуатации

Руководство по сборке

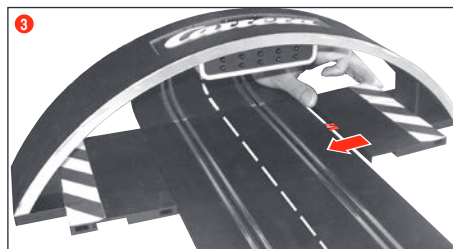
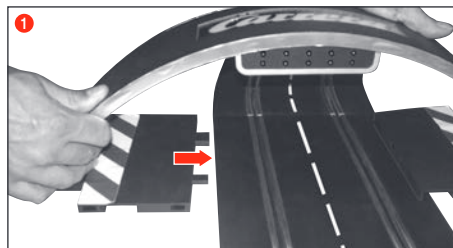

Устройство стартового сигнала подключается к переходному устройству в соответствующем месте, при этом переходное устройство можно расположить в любом месте на трассе.

Техобслуживание и ремонт

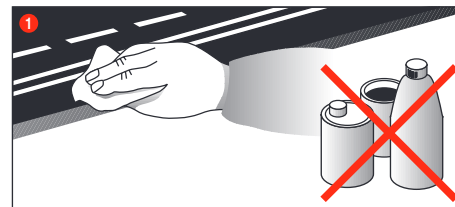

Для обеспечения безупречной работы гоночной автодороги следует регулярно чистить все детали гоночной трассы. Перед очисткой выдерните штепсельную вилку из сети.

1 Гоночная трасса: поверхность полотна дороги и выточенную бороздку следует очищать сухой тряпкой. Не используйте для чистки растворители или химикаты. При неиспользовании дороги следует хранить в защищенном от пыли сухом месте, лучше всего в оригинальной картонной упаковке.

Важное указание

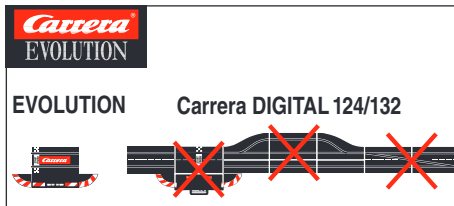

Учтите, что «Эволюция» (аналоговая система) и «Каррера Дигиталь 124/132» (цифровая система) имеют две различных, совершенно самостоятельных системы. Обращаем особо Ваше внимание на то, что при сборке автодрома обе системы должны быть разделены, т. е. ни один из контактных рельсов «Эволюции» не должен находиться на одном участке с контактным рельсом, включая чёрную колонку «Карреры Дигиталь 124/132». Даже тогда, когда только один из контактных рельсов (контактный рельс «Эволюции» или контактный рельс или «Карреры Дигиталь 124/132», включая чёрный бокс) подключён к источнику питания.

Кроме того все следующие компоненты «Карреры Дигиталь 124/132» (стрелки, электрический счётчик кругов, «Пит Стоп») не должны быть встроены в дорогу «Эволюции», т. е. ими нельзя играть аналоговой системой. При невыполнении выше указанных сведений нельзя исключить, что компоненты «Карреры Дигиталь 124/132» будут повреждены. В таком случае претензия на гарантию будет недействительна.

Устранение неисправностей и техника езды

Устранение неисправностей:

При возникновении неисправности проверьте, пожалуйста, следующее:

- Правильно ли произведено электрическое подключение?
- Правильно ли подключены трансформатор и ручной регулятор?
- Правильно ли произведено соединение деталей полотна?
- Чисты ли гоночная трасса и выточенная бороздка, и нет ли на них посторонних предметов?
- В порядке ли скользящие контакты, и имеют ли они контакт с питающей шиной?
- Правильно ли закодированы автомобили на ручном регуляторе?
- При коротком замыкании подача тока на дорогу будет автоматически на 5 секунд прервана и показана путём акустического и оптического сигнала.
- Стоят ли автомобили по направлению движения? Если игра не включается, то нужно переключить регулятор направления движения на нижней части автомобиля.

Внимание:

В игровом режиме мелкие детали автомобиля, как, например, обтекатель или зеркало, которые должны быть смоделированы таким образом для соответствия оригиналу, возможно, могут расшататься или поломаться. Чтобы избежать этого, у Вас есть возможность защитить их, сняв их перед игрой.

Техника вождения:

- На прямых участках можно ехать быстро, на поворотах следует притормаживать, при выходе из поворота можно производить разгон.
- Не удерживайте и не блокируйте автомобили с работающими двигателями, это может привести к перегреву и поломке двигателя.

Внимание: при использовании машины на рельсовой системе, производителем которой является не компания Carrera, необходимо заменить настоящий направляющий киль специальным направляющим килем (#20085309). При использовании элементов Переезд (#20020587) или Крутой вираж 1/30° (#20020574) от Carrera небольшой шум от движения происходит из-за кон-

струкции по оригинальному масштабу и не имеют влияния на безупречную эксплуатацию в игре.

Технические данные

Напряжение на выходе · Трансформатор игрушки



18 V --- 54 VA (Carrera DIGITAL 124)
14,8 V --- 51,8 VA (Carrera DIGITAL 132)

Режимы сетевого питания

- 1.) Режим игры = автомобили приводятся в действие с помощью ручных регуляторов
- 2.) Режим покоя = ручные регуляторы не приводятся в действие, игра невозможна.
- 3.) Режим ожидания = приблизительно через 20 минут режима покоя присоединительная шина переключает прибор в режим ожидания. Средний светодиод мигает с длинными интервалами.
ПОТРЕБЛЕНИЕ ЭЛЕКТРОЭНЕРГИИ < 0,5 Ватт / 0,5Вт
При приведении в действие ручного регулятора режим ожидания отключается, полотно дороги снова находится в режиме покоя.
- 4.) Режим выключения = прибор отсоединен от сети питания





Stadlbauer Marketing + Vertrieb GmbH · Rennbahn Allee 1 · 5412 Puch / Salzburg · Austria

carrera-toys.com